

Pistole A-dec bez rychlého odpojení

Obsah

Základní obsluha	1
Seřízení.....	4
Asepsy	6
Technické údaje, záruka a servis produktu.....	8



Základní obsluha

Voda, vzduch a funkce ostříku

Voda, vzduch a funkce ostříku jsou ovládány tlačítky. Pro ostřík stiskněte obě tlačítka najednou.



Koncovka pistole

Koncovky pistole A-dec mají tři drážky, které při správném nasazení drží koncovku na místě a zabraňují jejímu vypadnutí během úkonu. Tyto koncovky jsou označeny jako A-dec „a“.

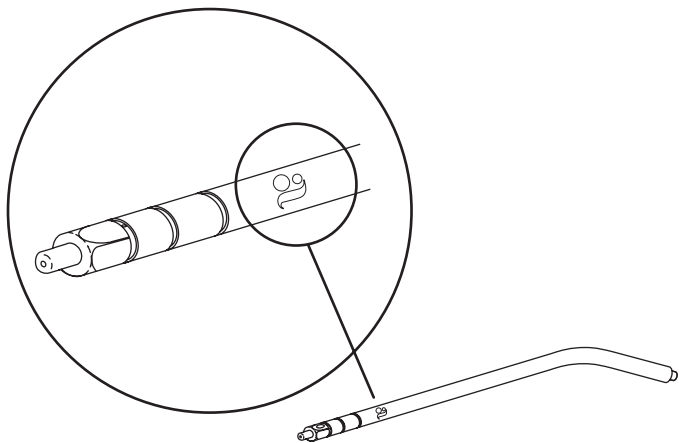

VAROVÁNÍ: Používejte pouze značkové koncovky určené pro pistoli A-dec. Koncovky A-dec byly navrženy a vyrobeny pro použití s pistolemi A-dec. Použijete-li jinou koncovku než A-dec, může tato koncovka z pistole vypadávat. Pokud koncovka vypadne, může dojít k jejímu spolknutí nebo vdechnutí, které vyžaduje okamžitou lékařskou pomoc.

Uzamykatelný držák koncovky pistole

Uzamykatelný držák má tvar šestihranné matice, kterou lze utáhnout, aby se koncovka snadno neotáčela. Díky tomu lze koncovku použít pro odtažení tváře.

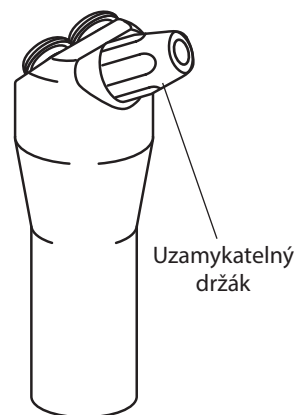

Nasazení koncovky pistole



VAROVÁNÍ: Pokud při nasazení koncovky pistole nepocítíte dvojí cvaknutí, pistoli nepoužívejte. O-kroužky v držáku pistole jsou poškozeny, což může způsobit vypadnutí koncovky. Před použitím pistole vyměňte O-kroužky.

1. Zatlačte koncovku pistole do držáku tak, abyste ucítili dvojí cvaknutí.

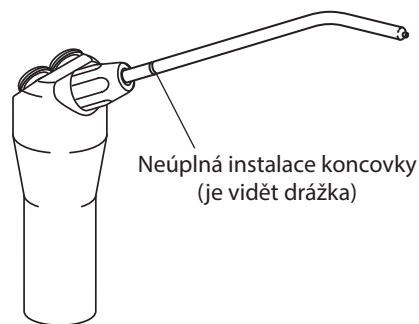
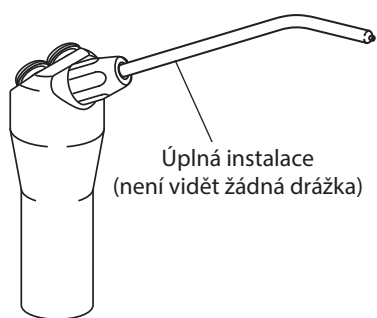

UPOZORNĚNÍ: Pokud není koncovka pistole správně nasazena, může dojít k jejímu uvolnění.

2. Namiřte pistoli k podlaze a několikrát stiskněte tlačítko vzduchu, abyste zkontrolovali, zda je koncovka správně nasazena.

Odstranění koncovky pistole

1. Povolte uzamykatelný držák.
2. Koncovku vytáhněte přímo ven z pistole.

Omezení rotace koncovky

Pokud koncovku pistole používáte pro odtažení tváře, musíte zamezit otáčení koncovky.



UPOZORNĚNÍ: Utahování uzamykatelného držáku na nesprávně nasazené koncovce může poškodit vnitřní pouzdro držáku, takže koncovka půjde obtížně sejmout a novou nebude možné nasadit.

1. Pomocí plastového klíče utáhněte uzamykatelný držák.



POZNÁMKA: Klíč je uzpůsoben pro sterilizaci. Pokyny najdete v části „Asepsa“ na straně 6.

2. Zkontrolujte, zda se koncovka volně neotáčí.

Seřízení

Přívod vzduchu a vody

Úpravy proudění vzduchu a vody se provádějí pomocí klínového nebo regulačního ventilu. Podle níže uvedené tabulky určete místo a metodu seřízení pro stomatologický unit nebo nástroje asistenta.

Model	Místo regulace průtoku	Seřizovací metoda
<ul style="list-style-type: none"> Stomatologické unity A-dec 300 Stomatologický unit A-dec 500 (verze A) Stomatologické unity Performer® 	Otočný unit	Klínový ventil
<ul style="list-style-type: none"> Nástroje asistenta A-dec 351 Nástroje asistenta A-dec 500 Nástroje asistenta Radius® 7115 	Páka nastavení křesla	Klínový ventil
<ul style="list-style-type: none"> Boční nástroje asistenta na straně podpory A-dec 352 a 353 Nástroje asistenta Radius 7285 Nástroje asistenta Cascade® 4635 Nástroje asistenta Performer 	Blok podpory	Klínový ventil
<ul style="list-style-type: none"> Stomatologické unity Cascade Stomatologické unity Decade® 	Otočný unit	Ovládací ventil na řídicím bloku



POZNÁMKA: Pokud se váš produkt nenachází v seznamu, požádejte o bližší informace autorizovaného prodejce společnosti A-dec.

Seřízení průtoku klínovým ventilem

- Otočením seřizovacího šroubu pro rozvod vody ve směru hodinových ručiček se sníží průtok vody, otočením proti směru hodinových ručiček se průtok zvýší.
- Otočením seřizovacího šroubu pro rozvod vzduchu ve směru hodinových ručiček se sníží proudění vzduchu, otočením proti směru hodinových ručiček se proudění zvýší.
- Ostříkování vyzkoušíte stisknutím obou tlačítek pistole.

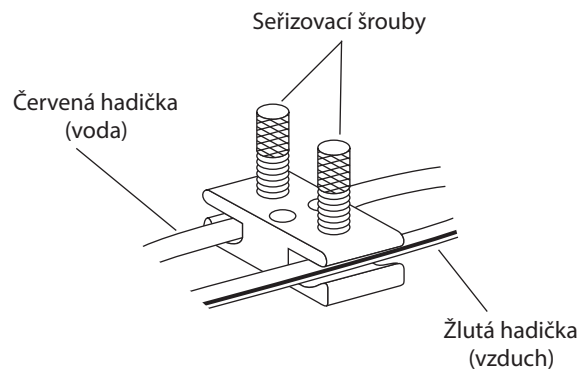

Seřízení průtoku pomocí ventilu pro řízení průtoku

1. Otočením horního ovládacího ventilu ve směru hodinových ručiček se sníží průtok vody, otočením proti směru hodinových ručiček se průtok vody zvýší.
2. Otočením spodního ovládacího ventilu ve směru hodinových ručiček se sníží proudění vzduchu, otočením proti směru hodinových ručiček se proudění zvýší.
3. Ostříkování vyzkoušíte stisknutím obou tlačítek pistole.

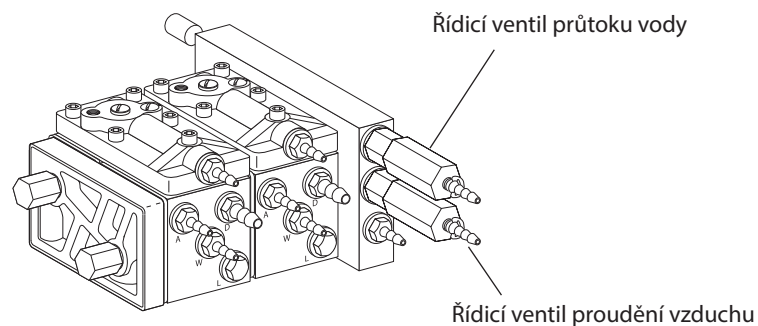

Seřízení teploty teplovodní pistole

Pokud máte volitelnou teplovodní pistoli a chtěli byste upravit teplotu vody, kontaktujte autorizovaného prodejce společnosti A-dec.

Řešení potíží

Následující tabulka slouží k určení a řešení problémů s pistolí:

Problém	Možná příčina	Akce
Tlačítkem pistole uniká vzduch nebo voda.	Špatné O-kroužky na tlačítku.	Vyměňte tlačítko (číslo součásti 23.1234.00).
Z nepoužívané koncovky kape voda.	Špatné O-kroužky na tlačítku vody.	Vyměňte tlačítko vody (číslo součásti 23.1234.00).
Při stisknutí tlačítka vzduchu z koncovky krátce vystříkne voda.	Nesprávně nasazená nebo poškozená koncovka pistole.	Koncovku vytáhněte a nasadte ji správně. Jestliže koncovka stále protéká, vyměňte ji. (č.s. 23.0872.01)
Z rukojeti pistole uniká voda nebo vzduch.	Rukojeť pistole není pevně připojena k pistoli. O-kroužky na přípojce jsou poškozeny.	Utáhněte rukojeť, aby pevně přiléhala k pistoli. Vyměňte O-kroužky (číslo součásti 030.002.02) na přípojce a promazajte je silikonovým lubrikantem A-dec.
Z horní části držáku koncovky uniká vzduch.	Koncovka pistole je poškozena. Vnitřní O-kroužky v držáku jsou poškozeny.	Vyměňte koncovku za novou (č.s. 23.0872.01). Vyměňte dva vnitřní O-kroužky (č.s. 035.062.00) v držáku.
Nasazení koncovky pistole je obtížné.	Vnitřní O-kroužky držáku byly promazány mazadlem na bázi minerálních olejů. Došlo k poškození držáku koncovky.	Vyměňte O-kroužky (č.s. 034.003.01) a odstraňte zbytky lubrikantu z držáku. Nové O-kroužky promazávejte silikonovým mazadlem A-dec. Vyměňte držák koncovky (neuzamykatelný – č.s. 23.1112.00; uzamykatelný – č.s. 23.1090.00).

Řešení potíží (pokračování)

Problém	Možná příčina	Akce
Z dolní části držáku koncovky uniká voda.	Koncovka není správně nasazena. Malý O-kroužek v držáku netěsní.	Zasuňte koncovku tak, aby nebyla vidět třetí drážka. Vyměňte O-kroužek nebo celý držák (č.s. 034.003.01).
Koncovka pistole nedrží pevně v držáku.	Používáte koncovku pistole, která není od společnosti A-dec. O-kroužky držáku jsou opotřebené nebo poškozeny.	Koncovku pistole nahradte koncovkou pistole A-dec (č.s. 23.0872.01). Vyměňte O kroužky (číslo součásti 035.062.00).

Asepe

Pistole A-dec není považována za kritické vybavení. Mezi jednotlivými pacienty nebo v případě narušení návleku používejte k dezinfekci pistole jednorázové bariéry nebo nemocniční dezinfekční prostředek. Pistole A-dec jsou konstruovány tak, aby vydržely parní sterilizaci, kterou lze použít namísto návleku a dezinfekčních prostředků nebo jako jejich doplněk.

Všechny koncovky jsou považovány za částečně kritické položky, které musejí být po každém použití sterilizovány. Koncovky A-dec lze sterilizovat v autoklávu nebo v horkovzdušném sterilizátoru. Před sterilizací odpojte pistoli a koncovky od stomatologického unitu.

Odpojení pistole

1. Vypněte stomatologický unit a nad výlevkou, plivátkem nebo jinou vhodnou nádobou stiskněte na pistoli tlačítka pro vzduch a vodu, čímž snížíte tlak v systému.
2. Odšroubujte rukojeť pistole tak, aby se hlava pistole odpojila od přípojky. Jakmile je pistole odpojena, vykape z ní všechna voda, která zůstala v hlavě pistole.

Předběžné čištění koncovky pistole

1. Sejměte koncovku z pistole.
2. Než budete špičku čistit ultrazvukem, ponořte ji do udržovacího roztoku.

Čištění pistole anebo její koncovky

Ruční čištění

1. Nylonovým nebo mosazným kartáčkem jemně očistěte závit pistole.
2. Dutiny v koncovce propláchněte proplachovací pistolí s čistou vodou.
3. Pistoli a koncovku propláchněte čistou vodou.
4. Před sterilizací vylijte přebytečnou vodu a nechte uschnout.

Čištění v ultrazvukové lázni

1. Použijte univerzální nebo enzymatický mycí prostředek.
2. Během tohoto úkonu se řiďte pokyny výrobce ultrazvukové lázně a mycího prostředku.
3. Pistoli a koncovku propláchněte čistou vodou.
4. Před sterilizací vylijte přebytečnou vodu a nechte uschnout.

Automatická myčka/termální dezinfektor



UPOZORNĚNÍ: Používání automatických myček a termálních dezinfektorů není doporučeno, neboť mohou poškodit povrch pistole i koncovky. Sterilizace nesourodých kovů by také mohla vést ke zmatnění nástrojů.

Dezinfekce koncovky pistole

1. Koncovky vypláchněte izopropylalkoholem.

Balení

Pokud nástroje nejsou určeny k okamžitému použití, měly by být zabaleny ve sterilizačním obalu nebo vāčku, aby sterilita zůstala zachována. Požadavky pro zvláštní použití najdete v návodu k použití, který je dodáván se sterilizátorem a sterilizačním balicím materiālem. Doporučujeme používat sterilizační indikátory nebo integrátory.

Sterilizace

1. Pistoli a její koncovku sterilizujte parou v parním autoklávu, a to následujícím způsobem:
 - **Gravitační odvzdušnění** – 30 minut při teplotě 121 °C (250 °F).
 - **Dynamické odvzdušnění** – 4 minuty při teplotě 134 °C (273 °F).
2. Před vyjmutím ze sterilizátoru ponechte balení vychladnout a uschnout, abyste zabránili křížové kontaminaci.

Uložení

Uchovávejte na suchém a bezprašném místě. Neuchovávejte společně s nesterilními nástroji. Informace o tom, jak dlouho lze zachovat sterilitu, naleznete v pokynech k používání od výrobce sterilizačního obalu.

Test

Než použijete pistoli a sterilizovanou koncovku, zapněte stomatologický unit a vyzkoušejte pistoli, zda z ní koncovka nevypadává.

Údržba

Pistole je navržena tak, aby šla snadno opravit přímo v ordinaci. Součástky pistole, které se při normálním použití opotřebovávají, dodáváme v sadě náhradních dílů, která je k dispozici u autorizovaného prodejce společnosti A-dec.

Správné ošetřování a údržba pistole A-dec rozhodujícím způsobem ovlivňují bezpečnost pacientů a spolehlivost tohoto přesného přístroje.

Silikonové mazadlo A-dec

K promazávání součástí tlačítek pistole a O-kroužků v držáku koncovky používejte výhradně silikonové mazadlo A-dec.



UPOZORNĚNÍ: Používání lubrikantů na bázi minerálních olejů (vazelína, krémy či masti) způsobuje bobtnání anebo poškození O-kroužků a následně špatnou funkci nebo porouchání pistole.

Náhradní součástky A-dec

Náhradní součástky A-dec byly vyvinuty výhradně pro pistoli A-dec a zajišťují její správnou funkci.

Společnost A-dec doporučuje alespoň jednou ročně provést výměnu dvou vnitřních O-kroužků (číslo součásti 035.062.00) a malého O-kroužku (číslo součásti 034.003.01) v držáku koncovky pistole. Při výměně promazejte O-kroužky silikonovým mazadlem A-dec (číslo součásti 98.0090.01).

Doporučené nástroje

Uzamykatelný držák (číslo součásti 23.1103.00) utáhněte klíčem (číslo součásti 98.0900.00) ze sady (číslo součásti 23.1090.00).
Neuzamykatelným držákem (hladký držák, číslo součásti 23.1111.01) otáčejte pomocí adaptéru (číslo součásti 23.1354.00).

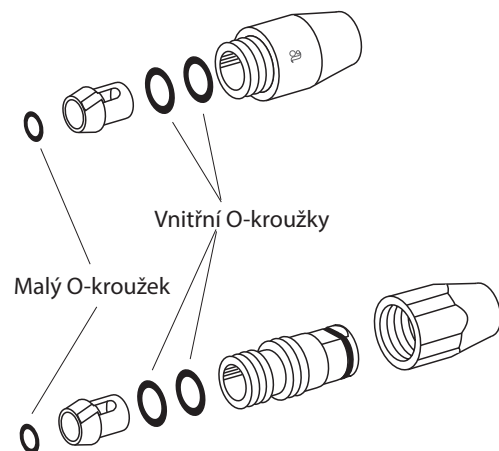

Sídlo společnosti A-dec

2601 Crestview Drive
Newberg, OR 97132
USA
Tel.: 1 800 547 1883 v USA a Kanadě
Tel.: 1 503 538 7478 mimo USA a Kanadu
Fax: 1 503 538 0276
www.a-dec.com

A-dec Australia

Unit 8
5-9 Ricketty Street
Mascot, NSW 2020
Austrálie
Tel.: 1 800 225 010 v Austrálii
Tel.: +61 (0)2 8332 4000 mimo Austrálii

A-dec China

A-dec (Hangzhou) Dental Equipment Co., Ltd.
528 Shunfeng Road
Qianjiang Economic Development Zone
Hangzhou 311106, Zhejiang, Čína
Tel.: 400 600 5434 v Číně
Tel.: +86 571 890 260 88 mimo Čínu

A-dec United Kingdom
Austin House, 11 Liberty Way
Nuneaton, Warwickshire CV11 6RZ
Anglie
Tel.: 0800 ADECUK (233285) ve Velké Británii
Tel.: +44 (0) 24 7635 0901 mimo Velkou Británii

Technické údaje, záruka a servis produktu

Minimální požadavky na vzduch a vodu

Vzduch: 71 l/min (2,5 scfm) při 550 kPa (80 psi)

Voda: 5,7 l/min. (1,50 gpm) při 270 kPa (40 psi).



DŮLEŽITÉ INFORMACE: Další technické údaje, vysvětlení symbolů, záruka a údaje o dalších zákonných požadavcích jsou uvedeny v dokumentu *Povinné informace, technické údaje a záruka* (č. 86.0221.11), který je k dispozici v knihovně dokumentů na adrese www.a-dec.com.



POZNÁMKA: Změna technických údajů bez předchozího upozornění je vyhrazena. Některé požadavky se mohou v jednotlivých zemích lišit. Další informace vám poskytne autorizovaný prodejce společnosti A-dec.

Servis produktu

Servis produktu je k dispozici u místního autorizovaného prodejce společnosti A-dec. Potřebujete-li informace o servisu nebo autorizovaném prodejci, obraťte se na společnost A-dec na telefonním čísle 1-800-547-1883 (USA a Kanada) nebo na 1-503-538-7478 (ostatní státy), případně navštivte stránky www.a-dec.com.



86.0728.11 Rev B

Copyright 2018 A-dec Inc.
Všechna práva vyhrazena.

IFUsefS