

Οδηγός Χρήστη

ΠΤΥΕΛΟΔΟΧΕΙΑ
CASCADE[®] 7284
ΚΑΙ RADIUS[®] 7285

CE

Πληροφορίες Εγγύησης

Αύξων Αριθμός _____

Αριθμός Μοντέλου _____

Ημερ. Αγοράς _____

| Ημερ. Συντήρησης | Τύπος/Περιγραφή Συντήρησης | Αρχικά Τεχνικού |
|------------------|----------------------------|-----------------|
| | | |
| | | |
| | | |
| | | |
| | | |

ΑΛΦΑΒΗΤΙΚΟ ΑΝΤΙΣΤΟΙΧΟ ΜΕ ΤΟΝ ΑΡΙΘΜΗΤΙΚΗ ΑΝΤΙΣΤΟΙΧΙΣΗ ΤΟΥ ΜΗΝΑ ΚΑΤΑΣΚΕΥΗΣ

| | |
|---|-------------|
| A | Ιανουάριος |
| B | Φεβρουάριος |
| C | Μάρτιος |
| D | Απρίλιος |
| E | Μάιος |
| F | Ιούνιος |
| G | Ιούλιος |
| H | Αύγουστος |
| I | Σεπτέμβριος |
| J | Οκτώβριος |
| K | Νοέμβριος |
| L | Δεκέμβριος |

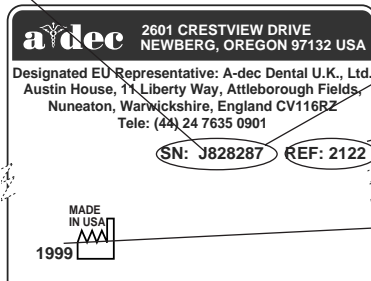

ΑΥΞΩΝ
ΑΡΙΘΜΟΣ

ΑΡΙΘΜΟΣ
ΜΟΝΤΕΛΟ

ΧΡΟΝΟΣ
ΚΑΤΑΣΚΕΥΗΣ

ΑΝΑΓΝ.
ΑΥΞ. ΑΡΙΘΜΟΥ

Θέση Αύξοντος Αριθμού Πτυελοδοχείου:

- στο κάτω μέρος του πτυελοδοχείου

Για πληροφορίες σχετικά με τη συντήρηση επικοινωνήστε με τον εγκεκριμένο αντιπρόσωπο της A-dec.

Συμβουλευτείτε τους τοπικούς κώδικες και τις Διατάξεις του Νόμου A.D.A (Americans with Disabilities Act) για την Εγκατάσταση του προϊόντος.

Εγγύηση:

Η A-dec εγγυάται όλα τα προϊόντα που αφορά ο παρόν οδηγός χρήστη για τυχόν ελαττώματα σε υλικά ή εργασία, για ένα έτος από τη χρονική στιγμή της παράδοσης. Η μοναδική υποχρέωση της A-dec σύμφωνα με την εγγύηση είναι η παροχή εξαρτημάτων για την επισκευή, ή κατά την αποκλειστική της επιλογή, η αντικατάσταση του προϊόντος (εξαιρουμένων των εργατικών). Ο αγοραστής δεν έχει άλλο δικαίωμα αποζημίωσης. Εξαιρείται κάθε ειδική, τυχαία και συμπτωματική ζημιά. Θα πρέπει να δοθεί γραπτή κοινοποίηση παραβίασης της εγγύησης στην A-dec εντός της περιόδου εγγύησης. Η εγγύηση δεν καλύπτει ζημιά που προέρχεται από ακατάλληλη εγκατάσταση ή συντήρηση, ατύχημα, ή κακομεταχείριση. Η εγγύηση δεν καλύπτει ζημιές που προέρχονται από τη χρήση χημικών και διαδικασιών καθαρισμού, απολύμανσης, ή αποστείρωσης. Επίσης, η εγγύηση δεν καλύπτει λαμπτήρες. Η μη τήρηση των οδηγιών που παρέχονται στον Οδηγό Χρήστη της A-dec (οδηγίες χρήσης και συντήρησης) μπορεί να έχουν σαν αποτέλεσμα την ακύρωση της εγγύησης. Η A-dec εγγυάται τους κυλίνδρους ανύψωσης και κλίσης της οδοντιατρικής πολυθρόνας της A-dec, για δέκα έτη από την ημερομηνία αγοράς της πολυθρόνας ή του εκάστοτε κυλίνδρου. Αυτή η εγγύηση έχει αναδρομική ισχύ για τους κυλίνδρους πολυθρόνας της A-dec που χρησιμοποιούνται ήδη. Η εγγύηση καλύπτει κυλίνδρους πολυθρόνας για τους οποίους η A-dec θεωρεί ότι έχουν ελαττώματα που σχετίζονται με την κατασκευή. Οι κύλινδροι του μικρού καθίσματος καλύπτονται από εγγύηση ενός έτους της A-dec.

**ΔΕΝ ΧΟΡΗΓΕΙΤΑΙ ΟΥΔΕΜΙΑ ΆΛΛΗ ΕΓΓΎΗΣΗ ΕΜΠΟΡΕΥΣΙΜΟΤΗΤΑΣ Ή
ΓΙΑ ΟΠΟΙΟΔΉΠΟΤΕ ΆΛΛΟ ΛΌΓΟ.**

Πολιτική επιστροφών:

Οι αντιπρόσωποι στις Η.Π.Α. και τον Καναδά που επιθυμούν να επιστρέψουν πλεονάζον εμπόρευμα (που δεν έχει ανοιχτεί) στην A-dec ώστε να λάβουν σχετική πίστωση, πρέπει να συμπεριλάβουν αντίγραφο του αρχικού τιμολογίου αγοράς. Πρέπει να συμπεριλαμβάνεται έντυπο εξουσιοδότησης επιστροφής από Περιφερειακό Διευθυντή της A-dec, μαζί με αριθμημένο εξοπλισμό ή χειρολαβές της A-dec/W&H. Θα υπάρξει χρέωση επαναποθήκευσης της τάξης του 15 %. Εμπορεύματα που δεν μπορούν να επιστραφούν για σχετική πίστωση, συμπεριλαμβάνουν εξαρτήματα που έχουν προσαρτηθεί στην οδοντιατρική μονάδα, πολυθρόνα, φωτιστικό, ή σε έπιπλα του οδοντιατρείου, εξαρτήματα που δεν κυκλοφορούν πια και ειδικά εξαρτήματα. Ο οδοντιατρικός εξοπλισμός δεν μπορεί να επιστραφεί για σχετική πίστωση. Ταπετσαρίες τυπικών χρωμάτων που έχουν παραγγελθεί για εξαρτήματα που δεν κυκλοφορούν πια, δεν μπορούν να επιστραφούν για τη σχετική πίστωση. Στην περίπτωση ελαττωματικού αντικειμένου που παρασχέθηκε μέσω εγγύησης, το αντικείμενο πρέπει να επιστραφεί συνοδευόμενο από το τιμολόγιο ανταλλακτικού, το σειριακό αριθμό της μονάδας στην οποία αντικαταστήθηκε και μια περιγραφή των συμπτωμάτων του ελαττώματος, στη διεύθυνση:

A-dec Inc. 2601 Crestview Drive,
Newberg, Oregon 97132 USA.

Πολιτική τροποποιήσεων εξοπλισμού:

Συγκεκριμένες μετατροπές ή τροποποιήσεις του εξοπλισμού της A-dec, που επεκτείνουν τη χρήση του εξοπλισμού της A-dec πέρα από τη χρήση για την οποία έχει σχεδιαστεί και προορίζεται, ή που μπορεί να παρακάμπτουν οποιαδήποτε χαρακτηριστικά ασφαλείας του εξοπλισμού της A-dec, μπορεί να διακυβεύσουν την ασφάλεια του γιατρού, του ασθενούς, ή του προσωπικού. Τυχόν μετατροπές στο χώρο εργασίας που τροποποιούν την ηλεκτρική ή και τη μηχανική ασφάλεια των οδοντιατρικών συσκευών, αντικρούουν τις κατασκευαστικές προϋποθέσεις της Underwriters Laboratory (UL) και δεν εγκρίνονται από την A-dec. Παραδείγματα τροποποιήσεων χώρου εργασίας που υποβαθμίζουν την ασφάλεια του σχεδιασμού συμπεριλαμβάνουν, χωρίς περιορισμό, την παροχή πρόσβασης σε ηλεκτρικό φορτίο γραμμής χωρίς τα κατάλληλα εργαλεία, τροποποίηση στοιχείων υποστήριξης που αυξάνουν ή αλλάζουν τα χαρακτηριστικά φορτίου και προσθήκη οποιασδήποτε συσκευής που λειτουργεί με ηλεκτρικό ρεύμα και που παραβιάζει τα όρια σχεδιασμού του οδοντιατρικού συστήματος. Η χρήση εξοπλισμού παρελκομένων που δεν συμμορφώνεται με τις απαιτήσεις ασφαλείας της A-dec ή με ισοδύναμες προς αυτές, μπορεί να οδηγήσει σε μειωμένο επίπεδο ασφαλείας του προκύπτοντος συστήματος. Αποτελεί ευθύνη του διανομέα εξοπλισμού και του υπεύθυνου εγκατάστασης να εξασφαλίσουν ότι η εγκατάσταση συμμορφώνεται με όλες τις απαιτήσεις του κτιριακού κώδικα. Ο καθορισμός του εάν μια τροποποίηση ή μετατροπή του εξοπλισμού της A-dec εμπίπτει στους εν λόγω περιορισμούς, αποτελεί ευθύνη του ατόμου (ή των ατόμων) που ξεκινά, εγκρίνει, ή και πραγματοποιεί αυτή την τροποποίηση ή μετατροπή. Η A-dec δεν θα ανταποκριθεί σε ερωτήματα σε ατομική βάση. Το εν λόγω άτομο (ή άτομα) θα θεωρηθεί ότι έχει αναλάβει όλους τους κινδύνους που σχετίζονται με την εν λόγω τροποποίηση ή μετατροπή και θα διατηρήσει την A-dec μη υπεύθυνη για τυχόν προκύπτουσες απαιτήσεις, συμπεριλαμβανομένων απαιτήσεων λόγω νομικής ευθύνης που προκύπτουν από το προϊόν. Επιπλέον, τέτοιου είδους τροποποίηση ή μετατροπή θα ακυρώσει την εγγύηση της A-dec και μπορεί να καταστήσει άκυρη οποιαδήποτε άλλη έγκριση από την UL ή από άλλο ρυθμιστικό φορέα.



Όλα τα ονόματα προϊόντων που χρησιμοποιούνται σ' αυτό το κείμενο αποτελούν εμπορικά σήματα ή εμπορικά σήματα κατατεθέντα των αντιστοίχων κατόχων τους.

Εκτυπώθηκε στις Η.Π.Α. • Copyright © 2006 •
Με την επιφύλαξη παντός δικαιώματος



Πτυελοδοχείο Cascade 7284



Πτυελοδοχείο Radius 7285

Η θέση του αύξοντος αριθμού του προϊόντος καθώς και οι πληροφορίες σχετικά με την τεχνική εξυπηρέτηση και την εγγύηση βρίσκονται στο εσωτερικό εξώφυλλο και στην αρχική σελίδα.

ΠΕΡΙΕΧΟΜΕΝΑ

| | |
|---|----|
| Σχετικά με το Πτυελοδοχείο σας | 2 |
| Χειρισμοί Λειτουργίας του Πτυελοδοχείου | 3 |
| Επαφικός Πίνακας Ελέγχου (προαιρετικός) | 4 |
| Δισταθής Γενικός Διακόπτης On/Off | 4 |
| Οριακός Διακόπτης Πτυελοδοχείου | 5 |
| Καθαρισμός Αποχέτευσης Βαρύτητας (Αποχετευτικός Σαλήνας Ταυ) | 5 |
| Καθαρισμός Πτυελοδοχείου | 6 |
| Οδηγίες Φροντίδας | 7 |
| Ρύθμιση Έκπλυσης Λεκάνης | 7 |
| Ρύθμιση Ροής Νερού για την Έκπλυση της Λεκάνης | 7 |
| Ρύθμιση Χρόνου Έκπλυσης της Λεκάνης | 8 |
| Ρύθμιση Πλήρωσης του Κυπέλλου | 9 |
| Χειρισμοί Ελέγχου Παροχών | 10 |
| Συντήρηση | 11 |
| Ρυθμίσεις και Προδιαγραφές | 11 |
| Προσδιορισμός Συμβόλων | 12 |
| Ταξινόμηση Μηχανήματος (EN 60601-1) | 12 |

Σχετικά με το Πτυελοδοχείο σας

Το πτυελοδοχείο είναι εξοπλισμένο με χρονομετρητή για την έκπλυση της λεκάνης. Ο χρονομετρητής αυτός μπορεί να ρυθμιστεί για να αυξήσει ή να μειώσει το χρόνο ροής νερού στη λεκάνη.

Το πτυελοδοχείο συμπεριλαμβάνει κλασικά σύστημα αυτόματης ροής νερού για την πλήρωση του κυπέλου.

Στις περισσότερες οδοντιατρικές μονάδες, η λειτουργία πτυελοδοχείου “on/off” (ανοιχτό/κλειστό) ρυθμίζεται από τον διασταθμό γενικό διακόπτη “on/off” που βρίσκεται στην κεφαλή (ταμπλό) ελέγχου Cascade. Στις ανεξάρτητες συσκευές πτυελοδοχείου, η λειτουργία πτυελοδοχείου “on/off” ελέγχεται από το διασταθμό διακόπτη “on/off” που βρίσκεται πάνω στο κιβώτιο συνδέσεων στύλου (Cascade 7284 μόνο).

**ΔΙΑΜΟΡΦΩΜΕΝΟΣ ΚΡΟΥΝΟΣ
ΝΕΡΟΥ ΠΛΗΡΩΣΗΣ ΚΥΠΕΛΛΟΥ**

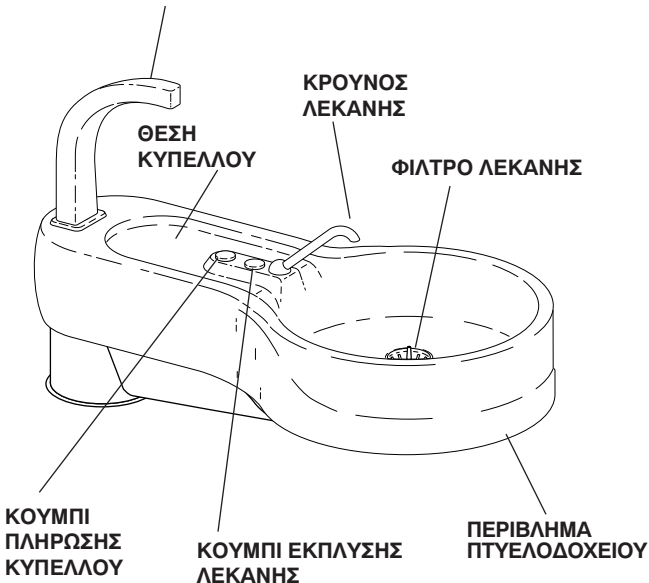

**Εικόνα 1. Πτυελοδοχείο Cascade και
Πτυελοδοχείο 7284 Radius 7285**

Χειρισμοί Λειτουργίας του Πτυελοδοχείου

Κουμπί Πλήρωσης Κυπέλλου. Επιτρέπει στο νερό να τρέξει μέσα στο κύπελλο. Αν το πτυελοδοχείο σας έχει αυτόματο χρονομετρητή, πατήστε το κουμπί μία φορά και το νερό θα τρέξει για περίπου τέσσερα δευτερόλεπτα. Αν έχετε πτυελοδοχείο χειροκίνητης λειτουργίας, το νερό θα τρέχει όσο κρατάτε πατημένο το κουμπί. (για τη ρύθμιση ροής νερού στο κύπελλο, ανατρέξτε στη σελίδα 9).

Κουμπί Ροής Νερού για την Έκπλυση της Λεκάνης Ενεργοποιεί τη χρονισμένη λειτουργία έκπλυσης της λεκάνης. Η λειτουργία αυτή παρέχει νερό για την έκπλυση της λεκάνης του πτυελοδοχείου (για τις ρυθμίσεις ροής νερού για την έκπλυση της λεκάνης ανατρέξτε στη σελίδα 7.)

Ρύθμιση Χρόνου Έκπλυσης Λεκάνης Πτυελοδοχείου. Ρυθμίζει τη διάρκεια του χρόνου ροής του νερού στη λεκάνη (για τις ρυθμίσεις χρόνου έκπλυσης της λεκάνης ανατρέξτε στη σελίδα 8).



Εικόνα 2. Θέσεις Κουμπιών Χειρισμού Λειτουργίας Πτυελοδοχείου

Επαφικός Πίνακας Ελέγχου (Προαιρετικό)

Το πτυελοδοχείο σας μπορεί να είναι εξοπλισμένο με ένα επαφικό πίνακα ελέγχου. Για οδηγίες σχετικά με επαφικό πίνακα ελέγχου οδοντιατρικής καρέκλας, ανατρέξτε στο εγχειρίδιο **Οδηγός Χρήστη- Οδοντιατρικής Καρέκλα Cascade 1040** (Έκδοση A-dec No. 85.2605.00) ή **Οδηγός Χρήστη - Οδοντιατρικής Καρέκλα Decade 1011/1021** (Έκδοση A-dec No. 85.2635.00).

Για οδηγίες σχετικά με τον επαφικό πίνακα ελέγχου Master Series® Cascade ανατρέξτε στο εγχειρίδιο **Οδηγός Χρήστη Επαφικού Πίνακα Ελέγχου Master Series Cascade**, (Έκδοση A-dec No. 85.2627.00).

Δισταθής Γενικός Διακόπτης On/Off

Ο δισταθής γενικός διακόπτης on/off (ανοιχτό/κλειστό) μπορεί να βρίσκεται στο κιβώτιο συνδέσεων στύλου, στην κεφαλή (ταμπλό) ελέγχου ή στον επαφικό πίνακα ελέγχου Master Series. Μετακινώντας το διακόπτη στη θέση ON (ανοιχ-τό) παρέχεται αέρας και νερό στο σύστημα. Μετακινήστε το δισταθή διακόπτη στη θέση OFF όταν η οδοντιατρική μονάδα δε βρίσκεται υπό επίβλεψη ώστε να αποφεύγονται βλάβες που μπορούν να προκληθούν σε περίπτωση διαρροής νερού.

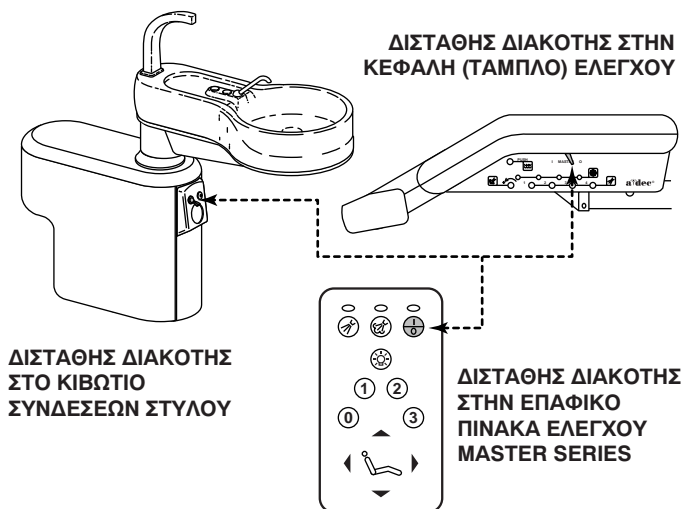

Εικόνα 3. Θέσεις Δισταθούς Γενικού Διακόπτη On/Off

Οριακός Διακόπτης Πτυελοδοχείου

Τα πτυελοδοχεία που είναι προσαρμοσμένα στις οδοντιατρικές καρέκλες Cascade ή Decade® της A-dec είναι εφοδιασμένα με ένα οριακό διακόπτη πτυελοδοχείου. Αυτός ο οριακός διακόπτης προλαμβάνει ενδεχόμενη βλάβη του μηχανήματος σταματώντας την οδοντιατρική καρέκλα αμέσως όποτε το πτυελοδοχείο χαμηλώσει απρόσμενα πάνω από ένα αντικείμενο, π.χ. όπως το κάθισμα (σκαμπό).

Για να δοκιμάσετε τον οριακό διακόπτη του πτυελοδοχείου, ανυψώστε ελαφρά το πτυελοδοχείο και ακούστε ένα “κλικ”. Το “κλικ” δείχνει ότι ο οριακός διακόπτης έχει ενεργοποιηθεί. Για να ελέγξετε τη λειτουργία του οριακού διακόπτη, αρχίστε να χαμηλώνετε την οδοντιατρική καρέκλα. Ενώ η οδοντιατρική καρέκλα βρίσκεται σε κίνηση, ανασηκώστε ελαφρά το πτυελοδοχείο. Η καρέκλα θα σταματήσει και όλες οι λειτουργίες της οδοντιατρικής καρέκλας, εκτός από τη λειτουργία Ανύψωση Βάσης, θα απενεργοποιηθούν. Η λειτουργία Ανύψωση Βάσης παραμένει ενεργή έτσι ώστε να μπορείτε να σηκώσετε την οδοντιατρική καρέκλα και να αφαιρέσετε κάποιο αντικείμενο που πιάστηκε κάτω από το πτυελοδοχείο. Μετά την αφαίρεση του αντικειμένου, όλες οι λειτουργίες της οδοντιατρικής καρέκλας θα εκτελούνται κανονικά.

Καθαρισμός Αποχέτευσης Βαρύτητας (Αποχετευτικός Σωλήνας Ταν)

Στο τέλος κάθε ημέρας, κάντε απόπλυση του αποχετευτικού σωλήνα για να καθαρίσετε τα υπολείμματα που συγκεντρώνονται μέσα στην εύκαμπτη σωλήνωση αποχέτευσης. Αν δε γίνεται τακτική απόπλυση του αποχετευτικού σωλήνα, τα υπολείμματα μπορεί να συσσωρευτούν και να φράξουν την αποχέτευση του πτυελοδοχείου. Για την απόπλυση του αποχετευτικού σωλήνα, ανυψώστε την οδοντιατρική καρέκλα στο υψηλότερο σημείο ανύψωσής της και αφήστε να τρέξει το νερό στη λεκάνη πολλές φορές και για πολύ ώρα ώστε να τρέξει το νερό μέσα από τον αποχετευτικό σωλήνα για περίπου 60 δευτερόλεπτα.

Προσοχή

Μην αδειάζετε το φίλτρο του φίλτρου συγκράτησης στερεών λυμάτων μέσα στο πτυελοδοχείο σας διότι μπορεί να φράξει ο αποχετευτικός σωλήνας του πτυελοδοχείου.

Καθαρισμός Πτυελοδοχείου

Προσοχή

Καθαρίστε το πτυελοδοχείο με το διαμορφωμένο κρουνό νερού πλήρωσης κυπέλου στη θέση του. Αυτό θα βοηθήσει ώστε να μη προκληθούν ενδεχόμενες ζημιές στο μηχανήμα από τα διαλύματα καθαρισμού και ρύπανση του νερού που τρέχει στο κύπελλο.

Το πτυελοδοχείο είναι σχεδιασμένο για να επιδέχεται γρήγορο και εύκολο καθαρισμό. Οι διαμορφωμένοι κρουνοί και η λεία επιφάνεια του περιβλήματος του πτυελοδοχείου διευκολύνουν έναν πληρέστερο καθαρισμό. Κατά τον καθαρισμό, μην αφαιρείτε το διαμορφωμένο κρουνό νερού για την πλήρωση του κυπέλλου (δείτε *Εικόνα 4*) Επίσης, να θυμάστε να αδειάζετε και να καθαρίζετε το φίλτρο της λεκάνης.

Προσοχή

Μην αδειάζετε το φίλτρο της λεκάνης μέσα στο πτυελοδοχείο σας διότι μπορεί να φράξει ο αποχετευτικός σωλήνας του πτυελοδοχείου.

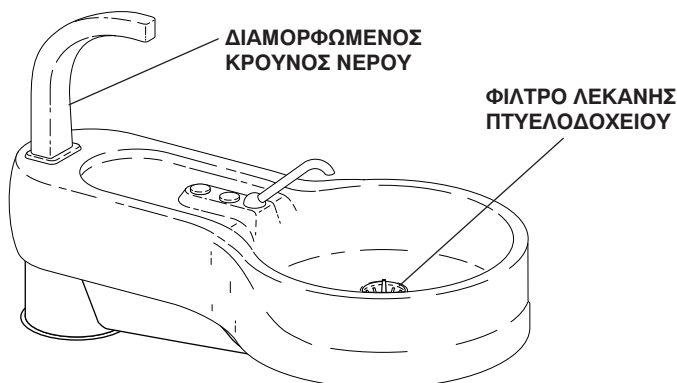

Εικόνα 4. Καθαρισμός Πτυελοδοχείου

Προσοχή

Μετά τον καθαρισμό, επανατοποθετείτε πάντα το φίλτρο λεκάνης στην αποχέτευση της λεκάνης του πτυελοδοχείου ώστε τα υπολείμματα να μη φράξουν τον αποχετευτικό σωλήνα.

Οδηγίες Φροντίδας

Για, συνιστώμενες οδηγίες ασηψίας ανατρέξτε στο εγχειρίδιό σας **Οδηγός Χρήστη- Ασηψία Οδοντιατρικών Μηχανημάτων**, Έκδοση A-dec No. 85.0696.00.

Ρύθμιση Έκπλυσης Λεκάνης

Η ροή του νερού για την έκπλυση της λεκάνης και η διάρκεια του χρόνου αυτής καθορίζονται εξ εργοστασίου. Οι συνθήκες νερού στην περιοχή σας μπορεί να απαιτήσουν μια αλλαγή αυτών των ρυθμίσεων.

Ρύθμιση Ροής Νερού για την Έκπλυση της Λεκάνης

Η θέση ρύθμισης ροής νερού για την έκπλυση της λεκάνης βρίσκεται μέσα στο κιβώτιο συνδέσεων στύλου ή κάτω από τη λεκάνη του πτυελοδοχείου (δείτε *Εικόνα 5*). Για να αφαιρέσετε το πλευρικό κάλυμμα από το κιβώτιο συνδέσεων στύλου (*Cascade 7284* μόνο), βάλτε τα δάχτυλά σας κάτω από το χαμηλότερο άκρο του καλύμματος και τραβήξτε το πλευρικό κάλυμμα προς τα έξω και προς τα κάτω. Αν διαθέτετε το Πτυελοδοχείο *Radius 7285*, ξεβιδώστε τον κοχλία και κατεβάστε το κάλυμμα.

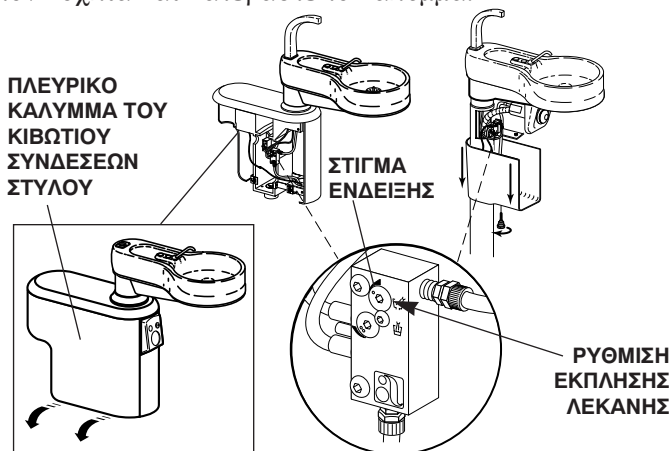

Εικόνα 5. Ρύθμιση Ροής Νερού Έκπλυσης της Λεκάνης

Εντοπίστε τη θέση της ρύθμισης ροής νερού για την έκπλυση της λεκάνης (δείτε *Εικόνα 5*). Παρατηρήστε τη θέση του στίγματος ένδειξης το οποίο δείχνει την τρέχουσα ρύθμιση ελέγχου ροής.

Χρησιμοποιήστε ένα κλειδί ρύθμισης ή ένα εξαγωνικό κλειδί 1/8 ιντσών. Για να αυξήσετε την ταχύτητα ροής γυρίστε το κλειδί ρύθμισης δεξιόστροφα και αριστερόστροφα για να τη μειώσετε.

Ελέγξτε την ταχύτητα ροής πιέζοντας το κουμπί ροής νερού για την έκπλυση της λεκάνης. Αφού ολοκληρωθεί η ρύθμιση, επανατοποθετήστε το κάλυμμα.

Ρύθμιση Χρόνου Έκπλυσης της Λεκάνης

Για να αλλάξετε τη διάρκεια χρόνου ροής για την έκπλυση της λεκάνης, εντοπίστε τον κοχλία ρύθμισης χρόνου (*Δείτε Εικόνα 6*). Χρησιμοποιήστε ένα κλειδί ρύθμισης ή ένα εξαγωνικό κλειδί 1/8 ιντσών. Γυρίστε το κλειδί ρύθμισης δεξιόστροφα (όπως φαίνεται από κάτω) για να αυξήσετε τη διάρκεια χρόνου ροής του νερού για την έκπλυση της λεκάνης ή αριστερόστροφα για να τη μειώσετε. Ελέγξτε τη διάρκεια χρόνου ροής και ρυθμίστε έως ότου καταστεί ικανοποιητική.

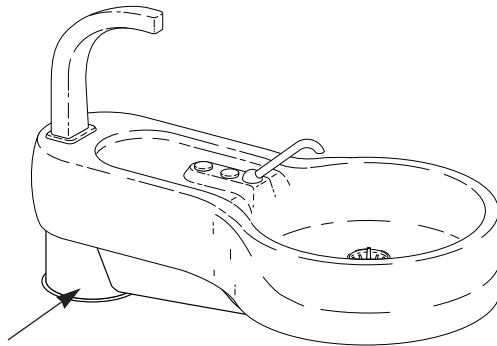

ΚΟΧΛΙΑΣ ΡΥΘΜΙΣΗΣ
(Βρίσκεται στο κάτω μέρος)

Εικόνα 6. Ρύθμιση Χρόνου Έκπλυσης Λεκάνης

Ρύθμιση Πλήρωσης Κυπέλλου

Αυτόματη ή Χειροκίνητη Πλήρωση Κυπέλλου.

Η αυτόματη ροή νερού για την πλήρωση του κυπέλλου καθορίζεται εξ εργοστασίου. Αν έχετε επιλέξει ένα χειροκίνητο σύστημα πλήρωσης κυπέλλου, η ροή νερού καθορίζεται κατά τη διάρκεια της εγκατάστασης για να αποφεύγεται το πιτσίλισμα του νερού. Και στις δύο περιπτώσεις, η ποσότητα νερού που τρέχει μέσα στο κύπελλο μπορεί να αλλαχθεί.

Αν χρειάζεται να γίνει κάποια ρύθμιση τόσο στο χειροκίνητο όσο και στο αυτόματο σύστημα ροής νερού για την πλήρωση του κυπέλλου, αφαιρέστε το πλευρικό κάλυμμα από το κιβώτιο συνδέσεων στύλου (Πτυελοδοχείο Cascade 7284) βάλτε τα δάχτυλά σας κάτω από τη χαμηλότερο άκρο του καλύμματος και τραβήξτε το πλευρικό κάλυμμα προς τα έξω και προς τα κάτω (δείτε την Εικόνα 5 στη σελίδα 7). Αν διαθέτετε το Πτυελοδοχείο Radius 7285, ξεβιδώστε τον κοχλία και κατεβάστε το κάλυμμα.

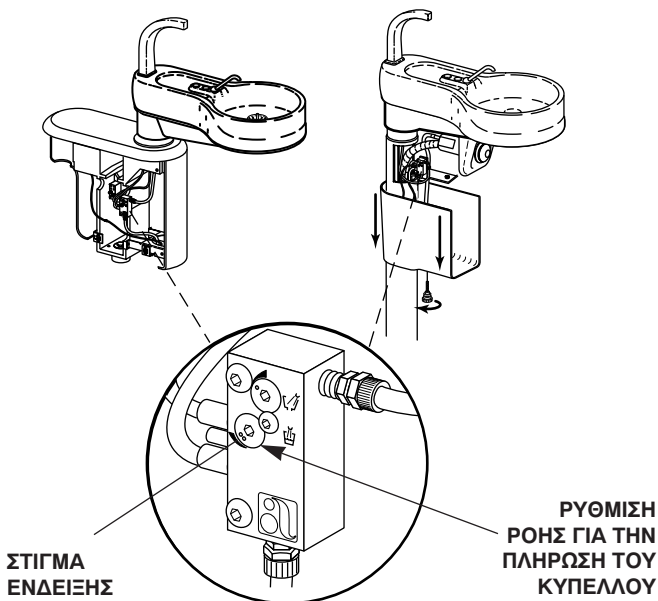

Εικόνα 7. Ρύθμιση Ροής για την Πλήρωση του Κυπέλλου

Εντοπίστε τη ρύθμιση ροής νερού για την πλήρωση του κυπέλλου (δείτε *Εικόνα 7*). Παρατηρήστε τη θέση του στίγματος ένδειξης το οποίο δείχνει την τρέχουσα ρύθμιση ελέγχου ροής. Χρησιμοποιήστε ένα κλειδί ρύθμισης ή ένα εξαγωνικό κλειδί 1/8-ιντσών. Για να αυξήσετε την ταχύτητα ροής γυρίστε το κλειδί ρύθμισης δεξιόστροφα και αριστερόστροφα για να τη μειώσετε. Ελέγξτε τη ροή νερού για την πλήρωση του κυπέλλου. Αφού ολοκληρωθεί η ρύθμιση επανατοποθετήστε το κάλυμμα.

Χειρισμοί Ελέγχου Παροχών

Οι χειροκίνητες βαλβίδες ελέγχου παροχής αέρος και νερού, τα φίλτρα και οι ρυθμιστήρες, καθώς και οι έξοδοι αναρρόφησης ή αποχέτευσης, είναι τοποθετημένοι στο κιβώτιο συνδέσεων που είναι προσαρμοσμένο στο δάπεδο ή στον τοίχο πάνω από το κεντρικό σύστημα υδρεύσεως και αποχετεύσεως. *Αν έχετε ένα Πτυελοδοχείο Cascade 7284*, κάποιοι διακόπτες ελέγχου βρίσκονται μέσα στο κιβώτιο συνδέσεων στύλου στο πλάι της οδοντιατρικής καρέκλας.

Ανατρέξτε στο εγχειρίδιο ***Οδηγός Χρήστη - Κιβώτια Συνδέσεων Δαπέδου*** (Έκδοση No. 85.2611.00) για μια ολοκληρωμένη πληροφόρηση σχετικά με το κιβώτιο συνδέσεων δαπέδου.

Συντήρηση

| | |
|---|--|
| Καθαρισμός Αποχετευτικού σωλήνα Ταυ.....σελίδα 5 | |
| Καθαρισμός Πτυελοδοχείου.....σελίδα 6 | |
| Οδηγίες Φροντίδας | |
| Οδηγός Χρήστη Ασηψίας Μηχανήματος.....85.0696.00 | |
| Ανταλλακτικά | |
| Οδηγός Χρήστη | |
| Ανταλλακτικών Συντήρησης.....85.2634.00 | |
| Παροχές Ρεύματος | |
| Οδηγός Κατόχου Κιβωτίου Δαπέδου.....85.2611.00 | |

Ρυθμίσεις και Προδιαγραφές

| | |
|--|--|
| Λειτουργίες Επαφικού Πίνακα Ελέγχου | |
| Οδηγός Χρήστη | |
| Οδοντιατρική Καρέκλα Cascade 104085.2605.00 | |
| Οδηγός Χρήστη | |
| Οδοντιατρική Καρέκλα Decade 1011/1021 85.2635.00 | |
| Οδηγός Χρήστη Επαφικός Πίνακας | |
| Ελέγχου Cascade Master Series.....85.2627.00 | |
| Ρύθμιση Ροής Νερού για την Έκπλυση | |
| της Λεκάνης.....σελίδα 7 | |
| Ρύθμιση Ροής Νερού για την Πλήρωση | |
| του Κυπέλλου.....σελίδα 9 | |
| Χειρισμοί Ελέγχου Παροχών | |
| Οδηγός Χρήστη για | |
| Κιβώτια Συνδέσεων Δαπέδου85.2611.00 | |

Ελάχιστες απαιτήσεις συντήρησης αέρα, νερού και αναρρόφησης για τη σωστή λειτουργία της μονάδας.

Αέρα: 2,50 cfm (70,80 l/min) σε 80 psi (551 kPa).

Νερό: 1,50 gpm (5,68 l/min) σε 40 psi (276 kPa).

Κενό αέρος: 12 cfm (339,84 l/min) σε 8 in. (27 kPa) Hg.

Μέγιστο βάρος του 7284: 160 lbs (72,58 kg).











Μέγιστη ροπή στο σημείο στήριξης βραχίονα του 7284 που δημιουργείται από το αυτόνομο μηχάνημα είναι 339 N·m κατά μήκος του άξονα του κιβωτίου συνδέσεων στύλου.

Μέγιστο βάρος του 7285: 50 lbs (22,68 kg).

Μέγιστη ροπή στο σημείο στήριξης βραχίονα του 7285 που δημιουργείται από το αυτόνομο μηχάνημα είναι 339 N·m κατά μήκος του άξονα του κιβωτίου συνδέσεων στύλου.

Οι προδιαγραφές υπόκεινται σε αλλαγή χωρίς προειδοποίηση.

Αναγνώριση συμβόλων

| Σύμβολο | Περιγραφή |
|---|--|
|  | Αναγνωρισμένο από την Underwriters Laboratories Inc. σχετικά με κινδύνους ηλεκτροπληξίας, φωτιάς και μηχανικούς κινδύνους, μόνο σύμφωνα με την προδιαγραφή UL 60601-1 (2601-1) και σε συμφωνία κοινής αναγνώρισης με την προδιαγραφή CAN/CSA C22.2, Αρ. 601.1. |
|  | Ταξινομημένο από την Underwriters Laboratories Inc. σχετικά με κινδύνους ηλεκτροπληξίας, φωτιάς και μηχανικούς κινδύνους, μόνο σύμφωνα με την προδιαγραφή UL 60601-1 (2601-1) και σε συμφωνία κοινής αναγνώρισης με την προδιαγραφή CAN/CSA C22.2, Αρ. 601.1. |
|  | Ταξινομημένο από την UL στα πρότυπα ασφαλείας UL 61010A-1, BS EN 61010-2-010 και στα Καναδικά (CAN/CSA C22.2, Αρ. 1010,1-92) πρότυπα ασφαλείας. |
|  | Συμμορφώνεται με τις ισχύουσες Οδηγίες της ΕΕ (αναφερθείτε στη Δήλωση Συμμόρφωσης). |
|  | Προστατευτική γείωση. |
|  | Λειτουργική γείωση. |
|  | Προσοχή, συμβουλευτείτε τα συνοδευτικά έντυπα. Δεν περιλαμβάνει εξαρτήματα επισκευάσιμα από το χρήστη. Προσοχή, ηλεκτρική τάση. Η αφαίρεση του καλύμματος επιτρέπεται μόνο από αδειούχο ηλεκτρολόγο. |
|  | Εξάρτημα τάξης Β. |
|  | Εξοπλισμός τάξης II. |
|  | Προσοχή: Οι μεταλλικές επιφάνειες μπορεί να είναι καυτές κατά τη διάρκεια του κύκλου αποξήρανσης και κατόπιν. |

Ταξινόμηση εξοπλισμού (EN 60601-1)

| Τύπος / Κατάσταση | Ταξινόμηση |
|---|--|
| Τύποι προστασίας από ηλεκτροπληξία | ΕΞΟΠΛΙΣΜΟΣ ΤΑΞΗΣ I: Ιατρικές πολυθρόνες, ιατρικά φωτιστικά και τροφοδοτικά ΕΞΟΠΛΙΣΜΟΣ ΤΑΞΗΣ II: Συστήματα παροχής προσαρμοσμένα σε πολυθρόνα, τοίχο και τροχήλατο |
| Βαθμός προστασίας από ηλεκτροπληξία | ΕΞΑΡΤΗΜΑ ΤΑΞΗΣ Β: Μόνο συστήματα παροχής |
| Βαθμός προστασίας κατά εισχώρησης νερού | ΣΥΝΗΘΗΣ ΕΞΟΠΛΙΣΜΟΣ: Όλα τα προϊόντα |
| Τύπος λειτουργίας | ΣΥΝΕΧΗΣ ΛΕΙΤΟΥΡΓΙΑ: Όλα τα μοντέλα εκτός από τις οδοντιατρικές πολυθρόνες ΣΥΝΕΧΗΣ ΛΕΙΤΟΥΡΓΙΑ ΜΕ ΔΙΑΚΟΠΤΟΜΕΝΗ ΦΟΡΤΩΣΗ: Οδοντιατρικές πολυθρόνες - 5 % κύκλος λειτουργίας |
| Εύφλεκτα αέρια: | Δεν είναι κατάλληλο για χρήση παρουσία εύφλεκτων αναισθητικών αναμειγμένων με αέρα, οξυγόνο, ή νιτρώδες οξύ, όπου η συγκέντρωση αυτών των αερίων μπορεί να αυξηθεί (κλειστός χώρος). |

Ηλεκτρική αποτίμηση

| Τύπος | Προδιαγραφή |
|----------------|---|
| Τάση (Volt) | 100/110-120/220-240 VAC |
| Συχνότητα | 50-60 Hz |
| Ηλεκτρική τάση | Όπως έχει διαμορφωθεί και καθοριστεί στο εγχειρίδιο εξοπλισμού (προϊόντα τάξης 15 A ή μεγαλύτερης απαιτούν αποκλειστικό κύκλωμα, καθορισμένο στον πίνακα διανομής). |

Προδιαγραφές περιβάλλοντος

| Θερμοκρασία / υγρασία | Προδιαγραφή |
|---|---|
| Θερμοκρασία κατά την αποθήκευση / μεταφορά: | -40 °C έως 70 °C - Σχετική υγρασία: 80 % για θερμοκρασία έως 31 °C, μειούμενη γραμμικά στο 50 % σε θερμοκρασία 40 °C. |
| Θερμοκρασία λειτουργίας: | 10 °C έως 40 °C - Σχετική υγρασία: 80 % για θερμοκρασία έως 31 °C, μειούμενη γραμμικά στο 50 % σε θερμοκρασία 40 °C. |
| Εσωτερική χρήση: | Υψόμετρο έως 2.000 μέτρα, κατηγορία εγκατάστασης II, βαθμός μόλυνσης 2. (μόνο UL 61010A-1 και CAN/CSA C22.2, Αρ. 1010.1-92) |

Σημειώσεις



USA and Canada

2601 Crestview Drive
Newberg, Oregon 97132 USA
Phone: 1-800-547-1883
1-503-538-7478
Fax: 1-503-538-0276
www.a-dec.com

International

Phone: 1-503-538-9471
Fax: 1-503-538-5911

Distribution Centers

A-dec Australia

41-43 Bowden Street
Alexandria, NSW 2015, Australia
Phone: 61-(0)2-9699 4600
Fax: 61-(0)2-9699 4700
www.adec.com.au

A-dec United Kingdom

Austin House
11 Liberty Way
Nuneaton, Warwickshire
England CV11 6RZ
Phone: 0800-ADEC-UK (2332-85) Within UK
44 24 7635 0901 Outside UK
Fax: 44 24 7634 5106

