

Ultrazvukový násadec Dentsply® Sirona Cavitron® Steri-Mate® na stomatologických unitech A-dec 532/533/541

INSTALAČNÍ PŘÍRUČKA

Obsah

Než začnete	1
532B/533B: Instalace hadiček násadců a řídicího modulu ...	2
541B: Instalace hadiček násadců a řídicího modulu ..	18
Test instalace	29
Opětovné nasazení krytů	31
Povinné informace a záruka	36



Modely a verze produktů popsané v tomto dokumentu

Modely	Verze	Popis
532/533/541	B	Stomatologický unit

Než začnete



UPOZORNĚNÍ Při snímání nebo nasazování krytů je nutno dávat pozor, aby nedošlo k poškození vodičů a hadiček. Po nasazení krytů ověřte, zda jsou dobře upevněny.



POZOR Obvodové desky jsou citlivé na statickou elektřinu. Pokud se dotýkáte obvodové desky nebo ji zapojujete, je třeba, abyste dodržovali bezpečnostní opatření týkající se elektrostatických výbojů. Obvodové desky by měli instalovat výhradně elektrikáři nebo kvalifikovaní servisní technici.

Požadované nástroje

- Antistatický zápěstní řemínek
- Kleště
- Tlačka pouzdra
- Diagonální kleště
- Standardní šroubovák a šroubovák s hlavicí Phillips
- Odizolovací kleště

532B/533B: Instalace hadiček násadců a řídicího modulu

Příprava křesla a stomatologického unitu	2
Instalace hadiček násadců	2
Přípevnění řídicího modulu na přihrádku modulu	9
Připojení elektrických vodičů řídicího modulu	11
Připojení hadiček násadce k řídicímu bloku	14

Příprava křesla a stomatologického unitu

- 1 Zapněte napájení systému.
- 2 Zvedněte základnu a opěradlo křesla do nejvyšší polohy.



VAROVÁNÍ Pokud před zahájením tohoto postupu nevypnete nebo neodpojíte napájení, může dojít k poškození produktu a k vážnému poranění nebo usmrcení.

- 3 Vypněte napájení systému.

Instalace hadiček násadců

532B: Instalace hadiček násadců	3
533B: Instalace hadiček násadců	7

532B: Instalace hadiček násadců

1 Otočte ovládací panel do postranní polohy.

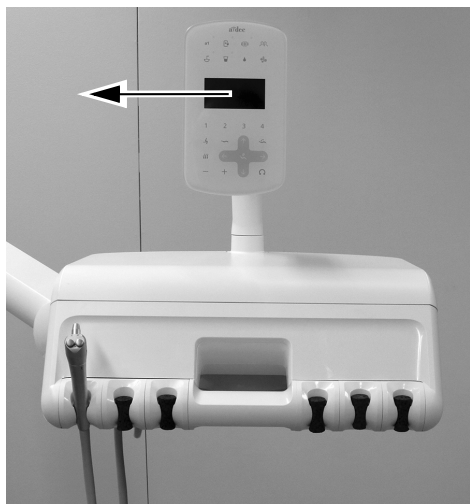

2 Zatlačte směrem nahoru na tlačítko uvolnění krytu v zadní části otočného unitu a zvedněte horní kryt z otočného unitu.

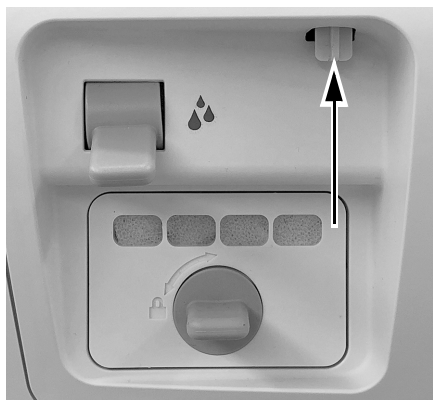

3 Sejměte přední kryt z otočného unitu.

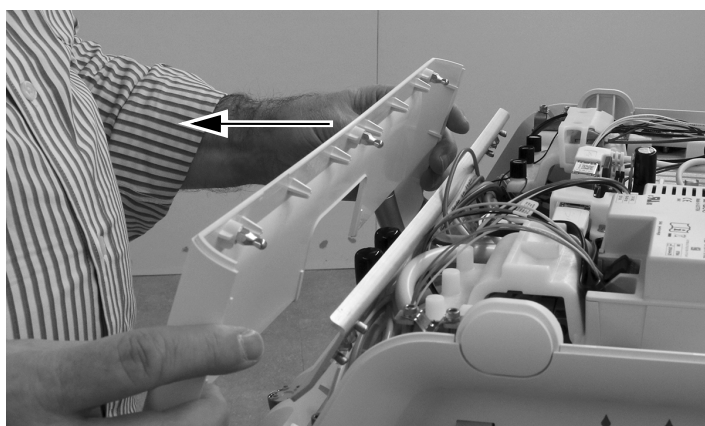

- 4** Vyhleďte hadičku ultrazvukového násadce nad otvor v otočném unitu za pozicí držáku, kam chcete nainstalovat násadec Advanced Air.

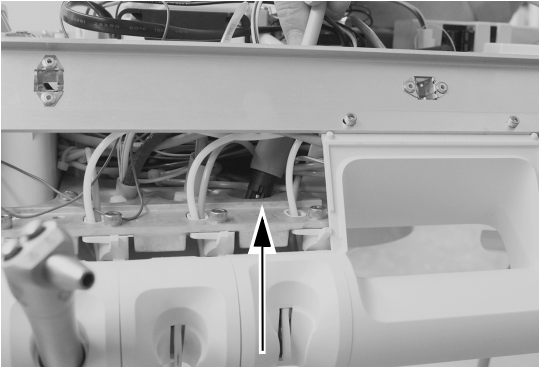

UPOZORNĚNÍ Nesnímejte hliníkový panel na přední straně stomatologického unitu. Šrouby, které tuto desku zajišťují, jsou zašroubovány do plastu, nikoliv do kovu. Opakované odmontování šroubů v průběhu doby zdeformuje plast a způsobí uvolnění předního krytu stomatologického unitu.

- 5** Spusťte hadičku ultrazvukového násadce dolů otvorem v otočném unitu za pozicí držáku, kam chcete nainstalovat násadec Advanced Air.

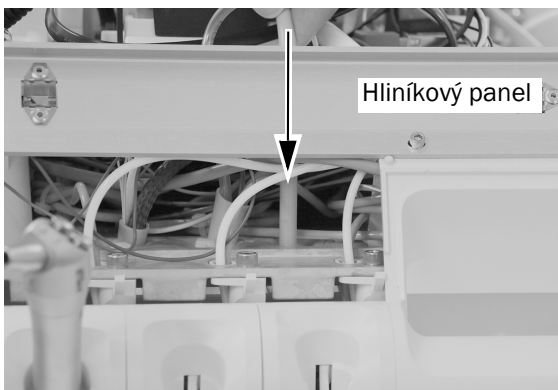

- 6** Nastavte matici hadičky ultrazvukového násadce do požadované polohy držáku.

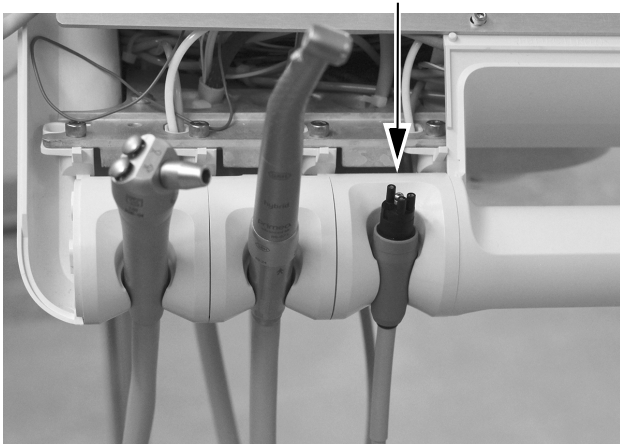

- 7** Upravte ohyb hadičky tak, aby odpovídal ohybu ostatních hadiček na otočném unitu a označte plášť hadičky přibližně 12 mm (1/2 palce) nad šasi.

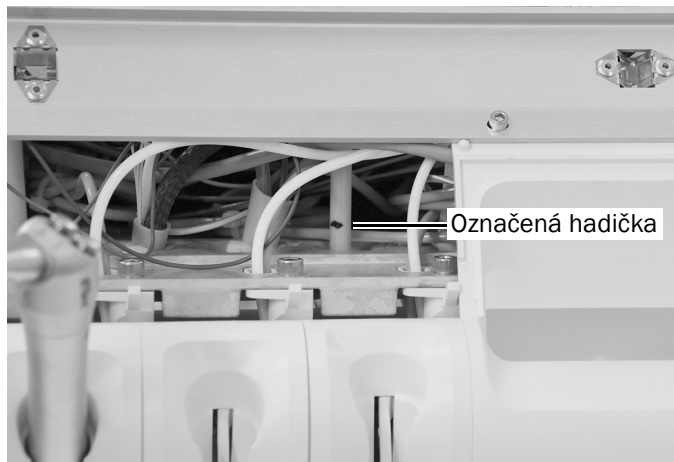

- 8** Nařízněte plášť hadičky až ke značce a odřízněte jej.



- 9** Zasuňte hadičku směrem vzhůru skrz šasi. Kolem hadičky přibližně 12 mm (1/2 palce) pod značkou na hadičce umístěte upevnění kabelu. Pomocí upevnění kabelu vytvořte velkou smyčku a neutahujte ji.

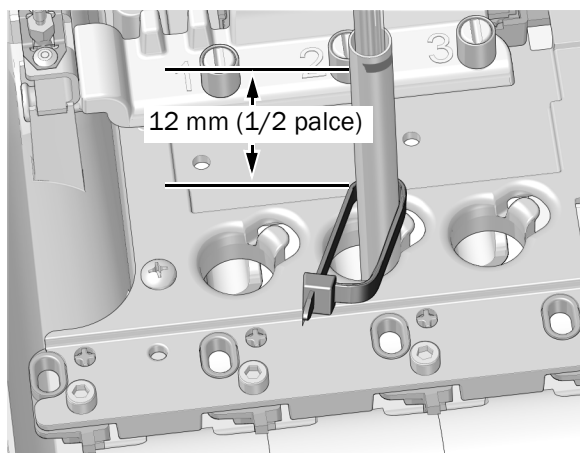

POZNÁMKA Z důvodu zlepšení viditelnosti není znázorněn hliníkový panel.

- 10** Smyčku upevnění kabelu umístěte kolem výčnělku na okraji otvoru pro hadičku v šasi. Ujistěte se, že se smyčka upevnění kabelu nachází za výčnělkem.

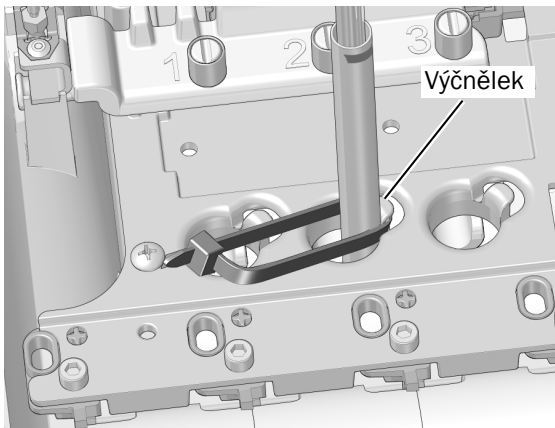

- 11** Zatlačte upevnění kabelu dolů tak, aby se nacházelo pod horní částí výčnělku. Utáhněte upevnění kabelu a přitom se ujistěte, že upevnění kabelu zůstává v poloze kolem výčnělku. Přebytnou část upevnění kabelu odřízněte.

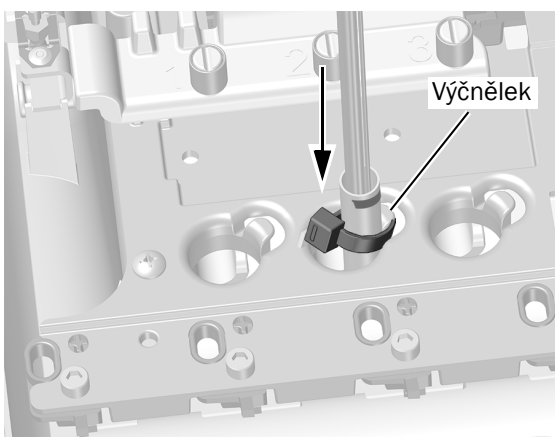

- 12** Umístěte kabel zamezení napínání přes horní část spojky na podpůrné konzole, která odpovídá pozici, do které jste umístili hadičku, a zakryjte spojku černým krytem. Odřízněte přebývající část kabelu zamezení napínání.

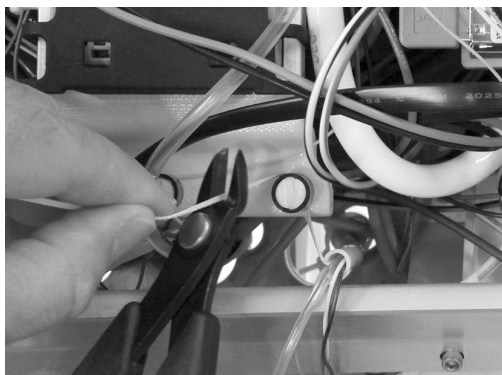
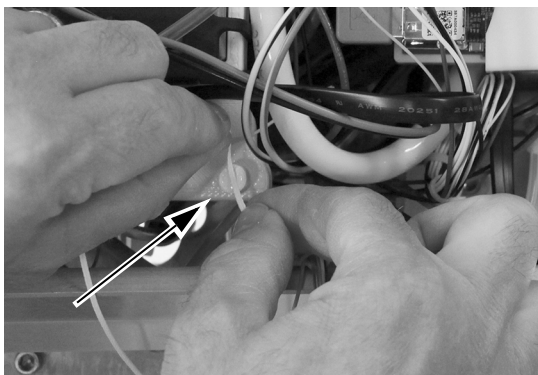

Další krok Pokračujte částí „Přípevnění řídicího modulu na přihrádku modulu“ na straně 9.

533B: Instalace hadiček násadců

- 1 Zvedněte roh podložky na nástroje na boční straně stomatologického unitu, na kterou chcete nainstalovat ultrazvukový násadec.

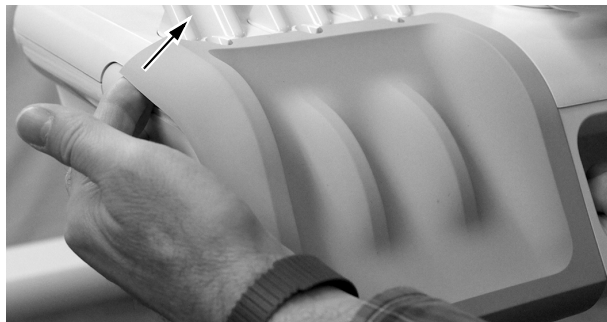

- 2 Opatrně sejměte podložku na nástroje z otočného unitu.

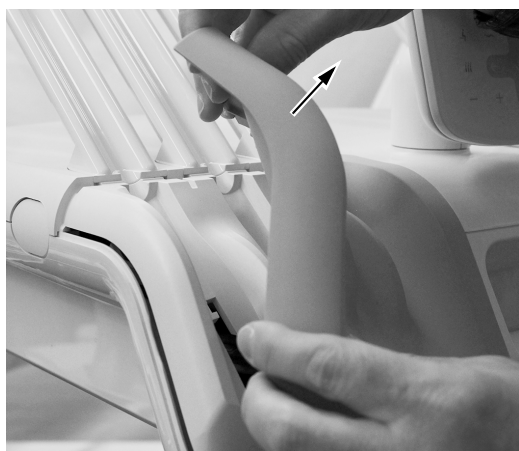

- 3 Otočte boční stranu vodicí lišty pro hadičky směrem dopředu.

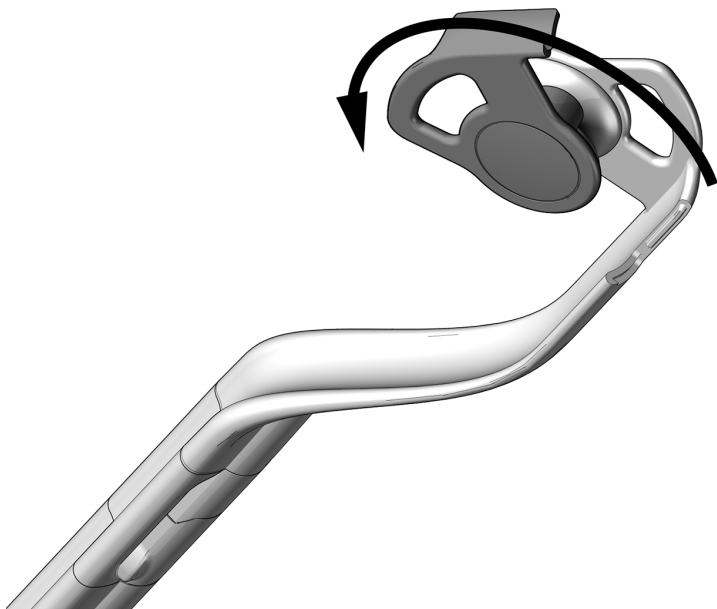

- 4** Ved'te hadičku skrz sestavy bičového vedení.
- 5** Zavřete vodící lištu pro hadičky a ujistěte se, že se se zaklapnutím zavře.

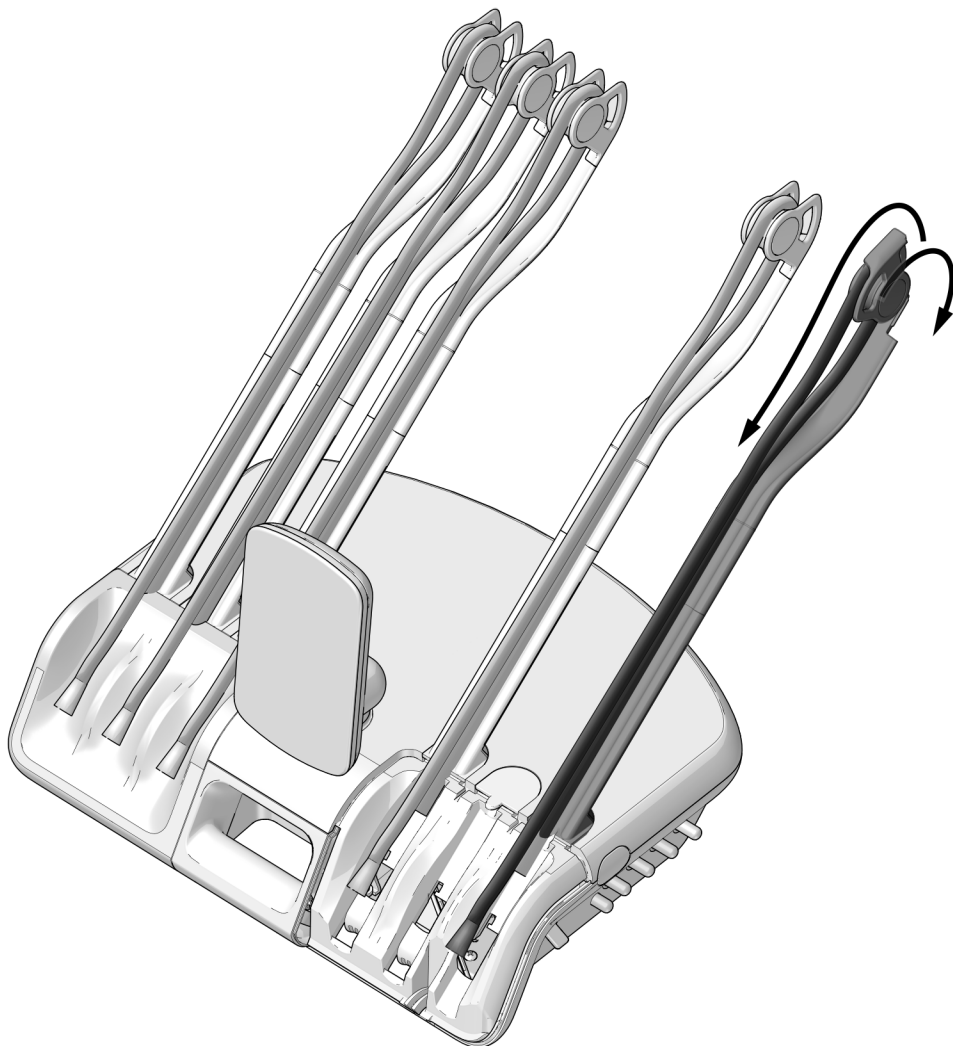

Přípevnění řídicího modulu na přihrádku modulu

- 1 S ohledem na zajištění maximální flexibility pro budoucí instalace si všimněte doporučeného umístění řídicího modulu, jak je znázorněno níže.

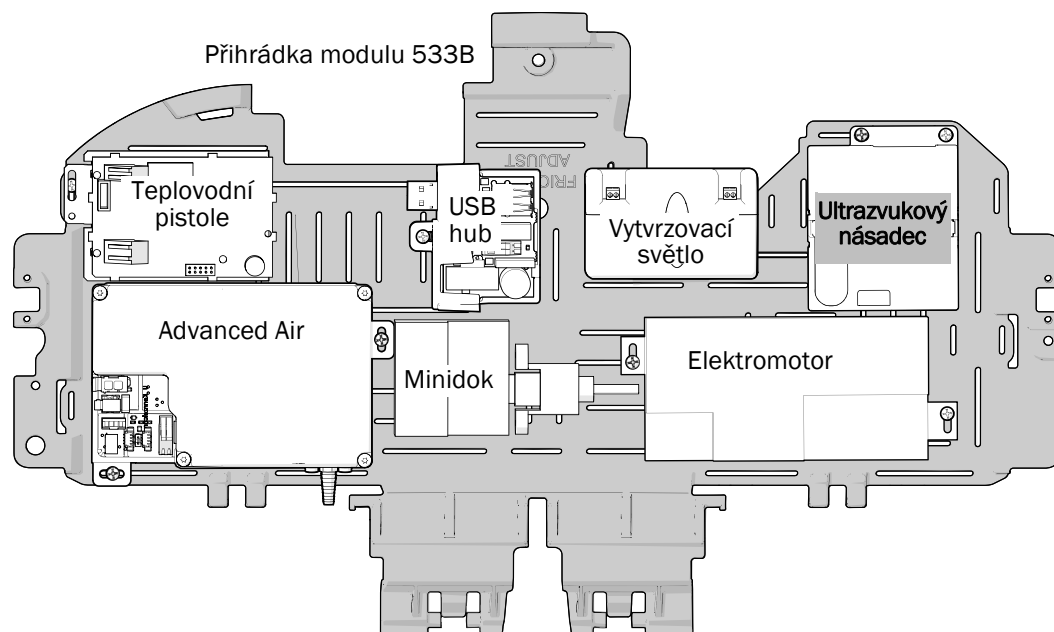
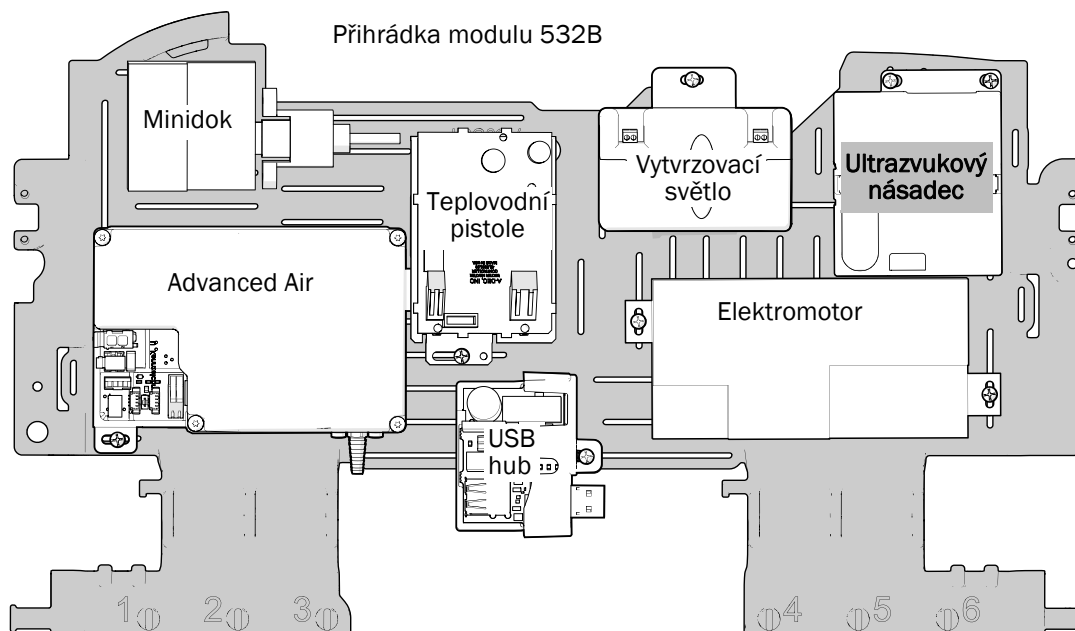



POZOR Obvodové desky jsou citlivé na statickou elektřinu. Pokud se dotýkáte obvodové desky nebo ji zapojujete, je třeba, abyste dodržovali bezpečnostní opatření týkající se elektrostatických výbojů. Obvodové desky by měli instalovat výhradně elektrikáři nebo kvalifikovaní servisní technici.

- 2** Umístěte si uzemňovací zápětní řemínek na jedno zápěstí a druhý konec uzemňovacího řemínku připojte k uzemňovacímu úchytu připevněnému k přepínači proplachování v zadní části otočného unitu.



- 3** Umístěte řídicí modul na přihrádku modulu. Orientujte řídicí modul, jak je znázorněno níže. Dvěma šrouby upevněte modul k přihrádce modulu.



POZNÁMKA Pro řádné upevnění řídicího modulu k přihrádce modulu může být třeba posunout jiné moduly.

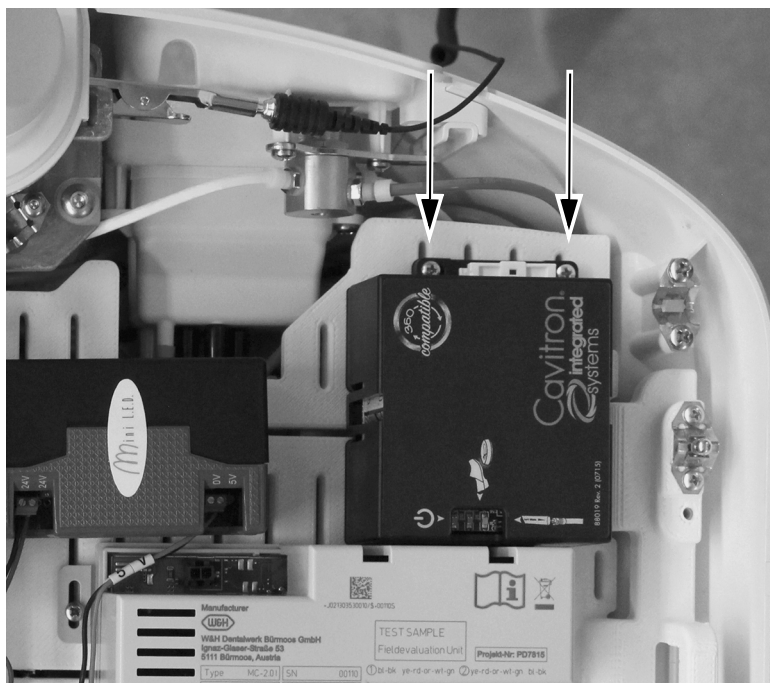

Připojení elektrických vodičů řídicího modulu

- 1 Připojte svazek adaptéru k řídicímu modulu ultrazvukového násadce.

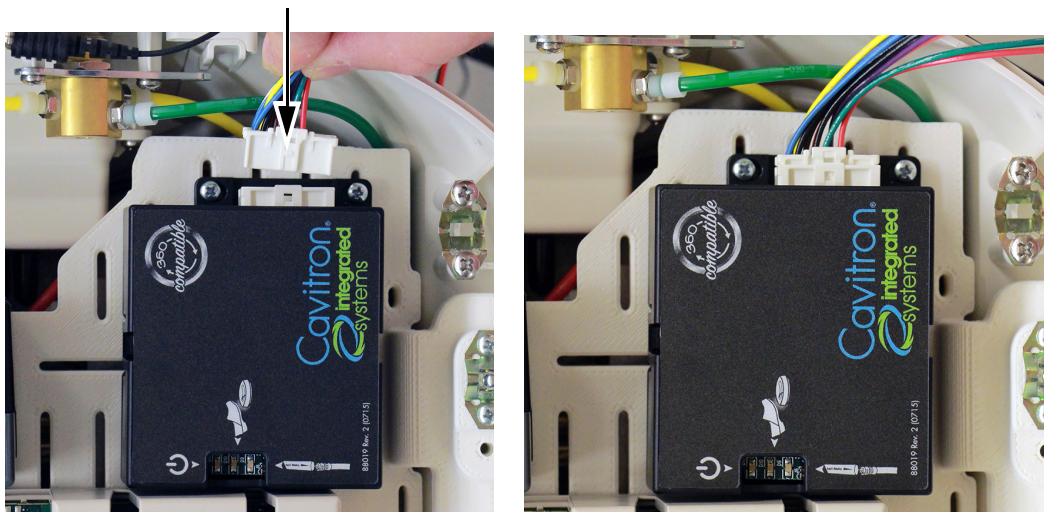

- 2 Připojte 4kolíkovou zásuvku z hadičky ultrazvukového násadce ke 4kolíkové zástrčce ze svazku adaptéru.

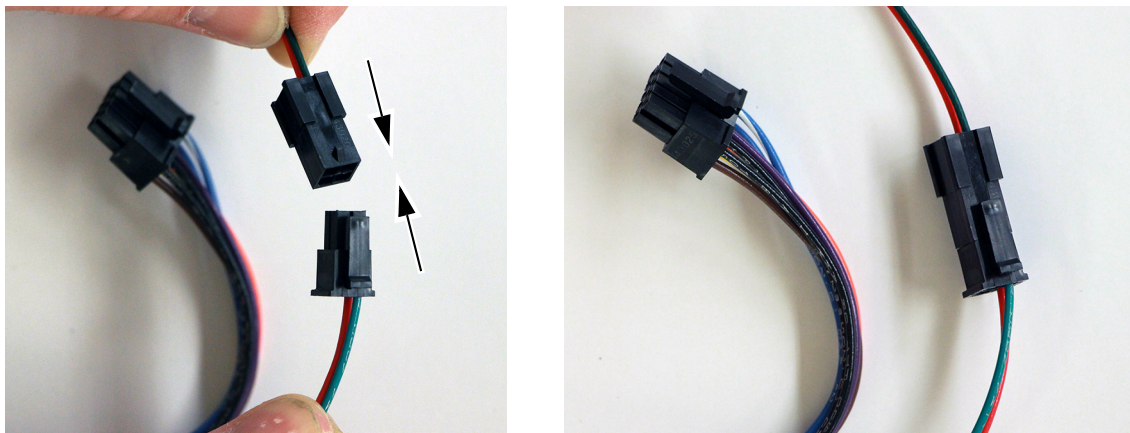

- 3 Připojte 10kolíkovou zásuvku na řídicím svazku k 10kolíkové zástrčce na svazku adaptéru.

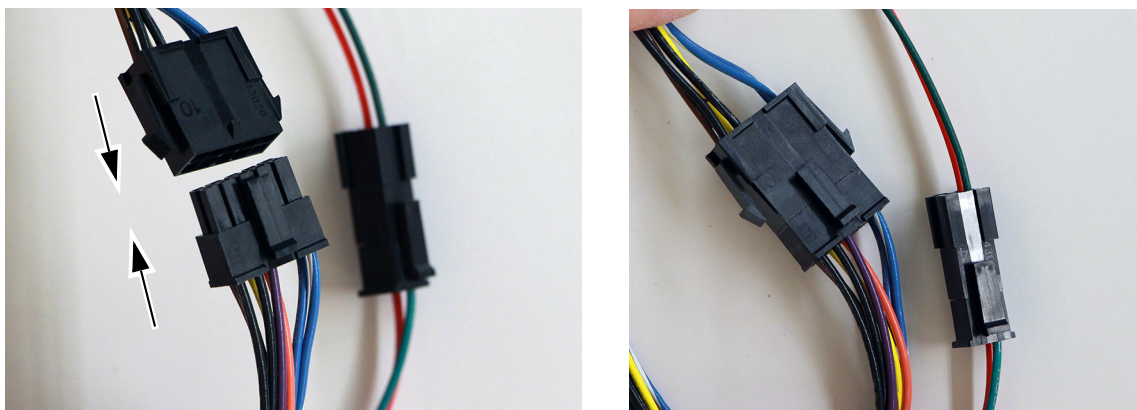

- 4** Ved'te vodiče z 10kolíkového konektoru směrem k přední části otočného unitu a poté dolů pod přihrádku modulu.

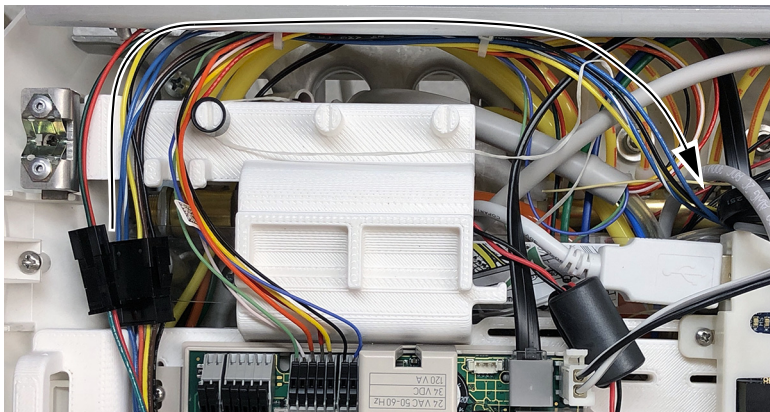

- 5** Zvedněte přihrádku modulu nahoru a ved'te modrý vodič, modrý vodič s bílými proužky, černý a žlutý vodič z 10kolíkového konektoru směrem k obvodové desce stomatologického unitu.

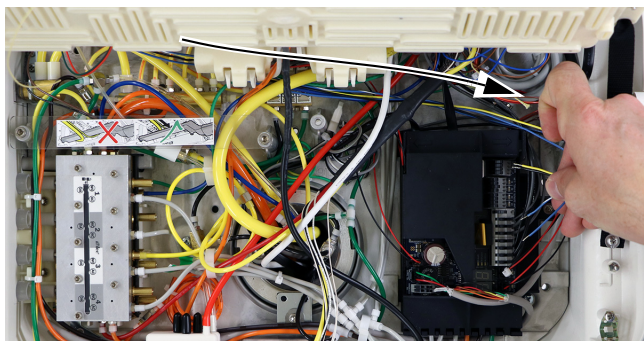

UPOZORNĚNÍ Nepřipojujte černý a žlutý vodič ke svorkám SCALER 0 V stř. nebo 24 V stř.

- 6** Připojte modrý vodič, modrý vodič s bílým proužkem, černý a žlutý vodič k obvodové desce stomatologického unitu.

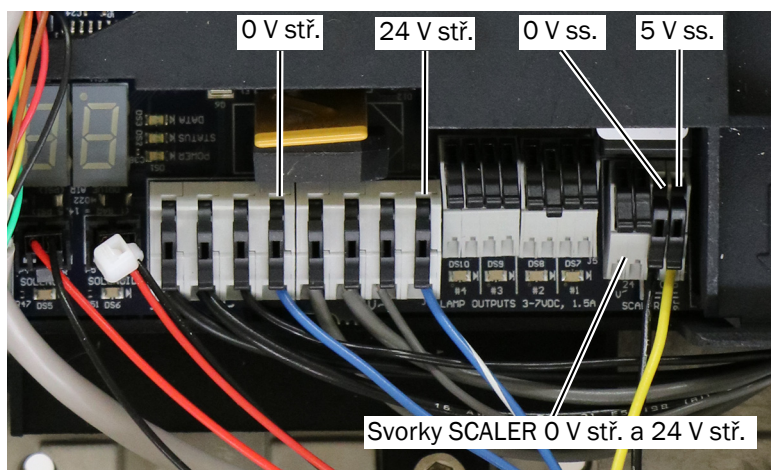

Připojte vodiče následovně:

- Modrý k 0 V stř.
- Modrý s bílým proužkem k 24 V stř.
- Černý k 0 V ss.
- Žlutý k 5 V ss.



POZNÁMKA Ujistěte se, že se kontakty obvodové desky nepřibližují k izolaci vodiče.

- 7** Ved'te hnědý a černý vodič připojený k přepínači vzduchového-elektrického ovládání do středu dolního patra.

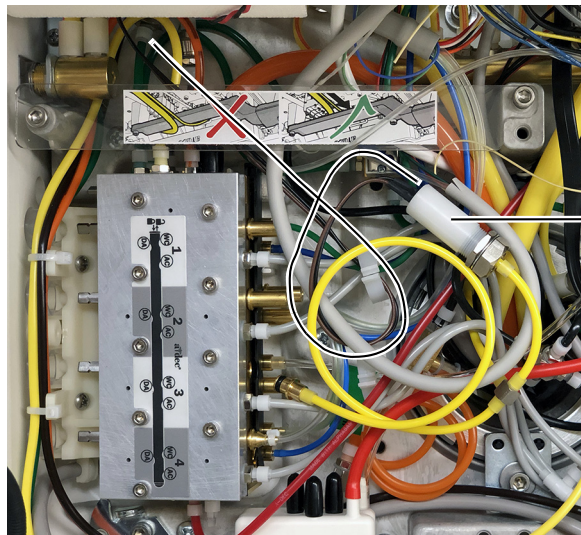

Přepínač vzduchového-
elektrického ovládání

Připojení hadiček násadce k řídicímu bloku

- 1 Připojte průhlednou vodní hadičku z hadičky násadce k trnu OUT na regulátoru vody.

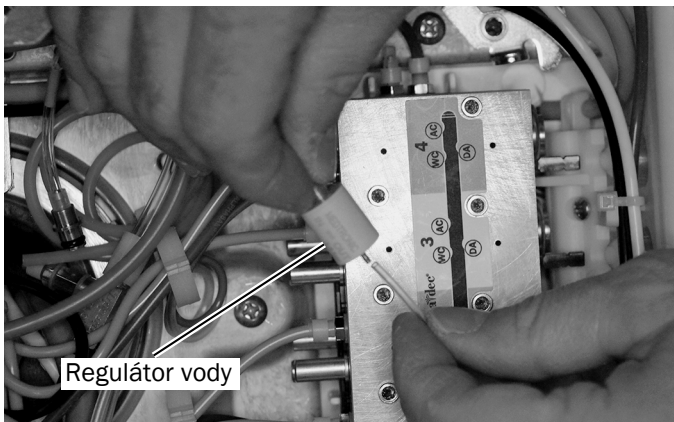

- 2 Pomocí šestihybného klíče o velikosti 5/32 palce povolte šroub zajišťující pojistku řídicího bloku. Otočte pojistku řídicího bloku do odjištěné polohy.
- 3 Zvedněte řídicí blok, abyste získali lepší přístup.
- 4 Přesuňte pojistku proti posunutí do otevřené polohy.

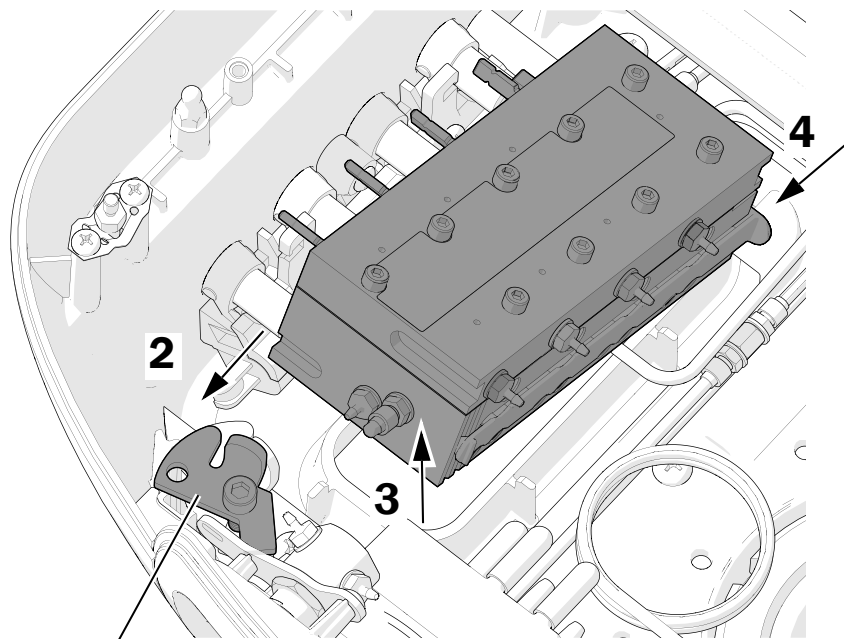

Pojistka řídicího bloku
v odjištěné poloze

- 5** Připojte průhlednou hadičku vodního vedení z trnu IN na regulátoru vody k příslušnému portu WC (water coolant, vodní chlazení) na řídicím bloku.

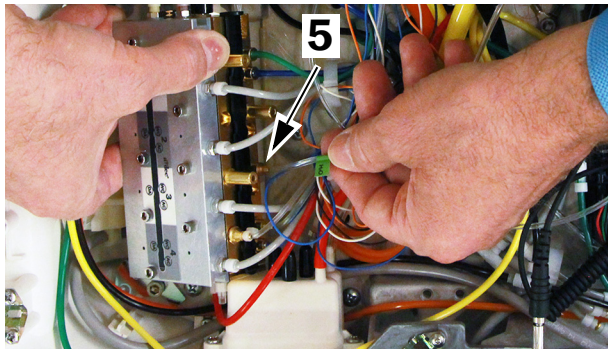

- 6** Připojte rychle odpojitelný adaptér vzduchového pohonu přepínače vzduchového-elektrického ovládání k portu DA pro požadovanou pozici násadce na řídicím bloku.

- 7** Do portu vzduchového pohonu AC (air coolant, vzduchové chlazení) na řídicím bloku vložte rychle odpojitelnou ucpávku.

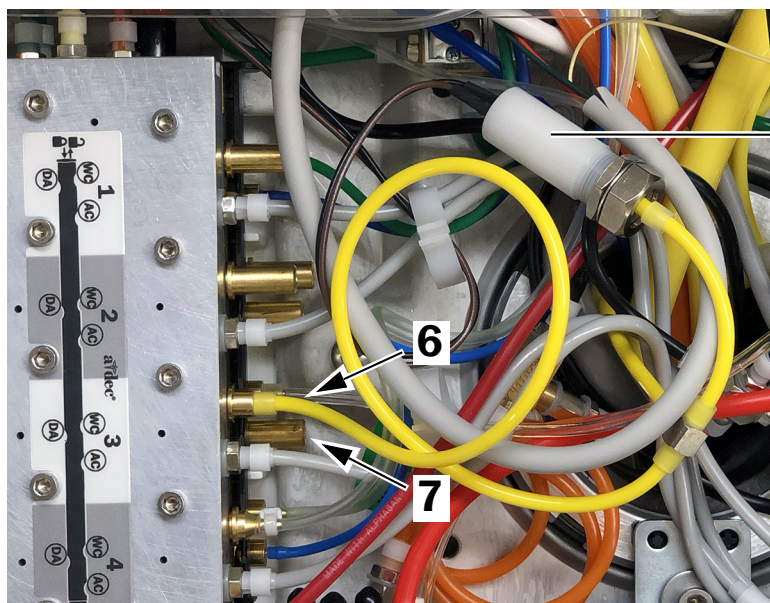

Přepínač vzduchového-
elektrického ovládání

- 8 Zavřete pojistku proti posunutí, která zajišťuje rychle odpojitelné ucpávky.
- 9 Posuňte pojistku řídicího bloku do zajištěné polohy a utažením šroubu s šestihrannou hlavou pojistku upevněte.

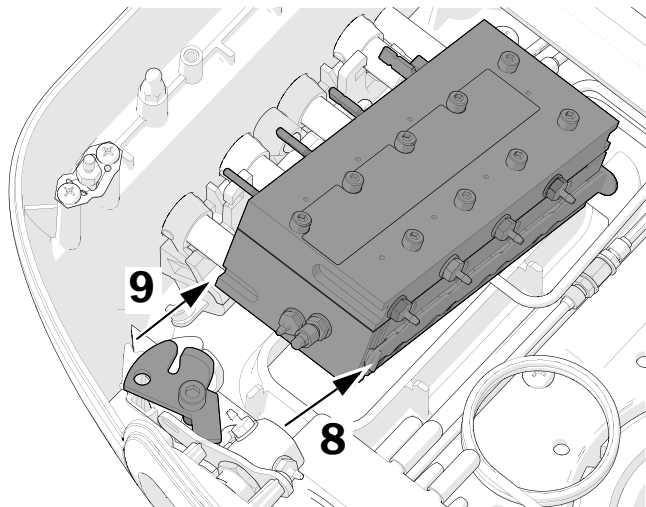

Další krok

Pouze model 532B: Pokračujte částí „Konfigurace nastavení násadců“ na straně 28.

Pouze model 533B: Pokračujte částí „533B: Zavření krytu“ na straně 17.

533B: Zavření krytu



UPOZORNĚNÍ Při snímání nebo nasazování krytů je nutno dávat pozor, aby nedošlo k poškození vodičů a hadiček. Po nasazení krytů ověřte, zda jsou dobře upevněny.

- 1** Sklopte horní kryt. Dávejte pozor, abyste nedošlo k zamotání nebo přiskřípnutí jakékoliv hadičky. Stlačte zadní část krytu a otočný unit dohromady, aby se zajistilo, že je kryt plně usazen na otočném unitu.

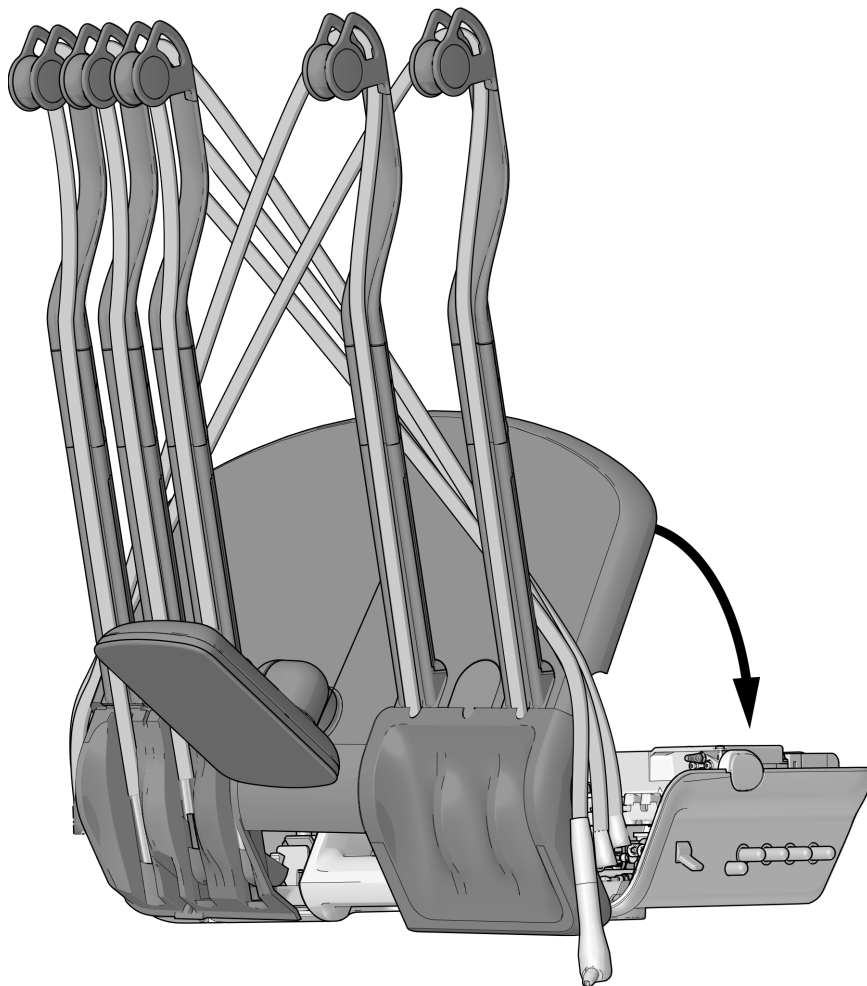

- 2** Umístěte hadičky násadců zpět do jejich běžných poloh na bičovém vedení.

Další krok Pokračujte částí „Konfigurace nastavení násadců“ na straně 28.

541B: Instalace hadiček násadců a řídicího modulu

Příprava stomatologického unitu	18
Sejmutí krytů stomatologického unitu	18
Instalace hadiček násadců	19
Přípevnění řídicího modulu na jednotku rámu 12 O'Clock	21
Připojení hadiček násadce k řídicímu bloku	25

Příprava stomatologického unitu



VAROVÁNÍ Pokud před zahájením tohoto postupu nevypnete nebo neodpojíte napájení, může dojít k poškození produktu a k vážnému poranění nebo usmrčení.

- 1 Pomocí hlavního vypínače vypněte napájení systému.

Sejmutí krytů stomatologického unitu

- 1 Zatáhněte za boční kryty ve spodní části a sejměte je ze stomatologického unitu.



Instalace hadiček násadců

- 1 Nastavte matici hadičky do požadované polohy držáku.

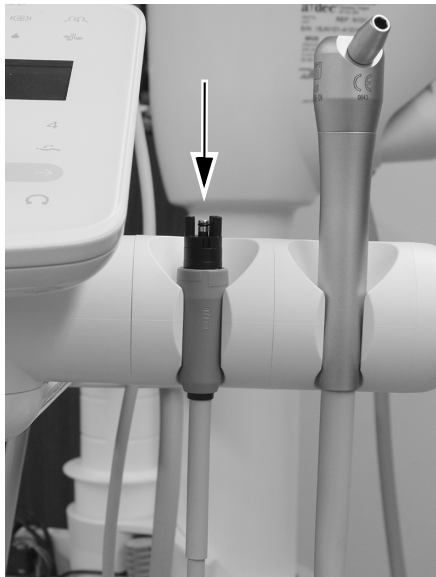

- 2 Na spodní straně ramena nástrojů pomocí šestihybného klíče o velikosti 5/32 palce odstraňte šroub, který zajišťuje horní kryt na ramenu nástrojů.

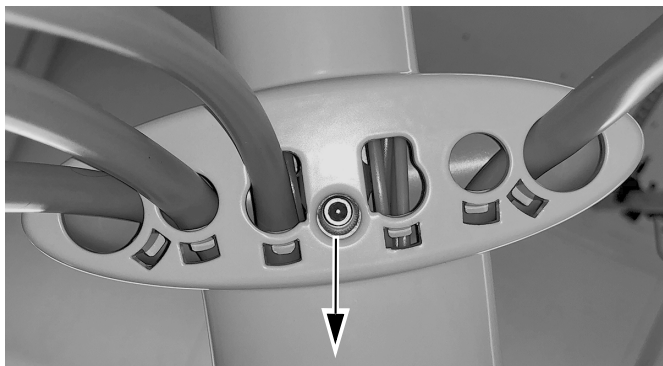

- 3 Odsuňte horní kryt z ovládacího panelu a sejměte jej.

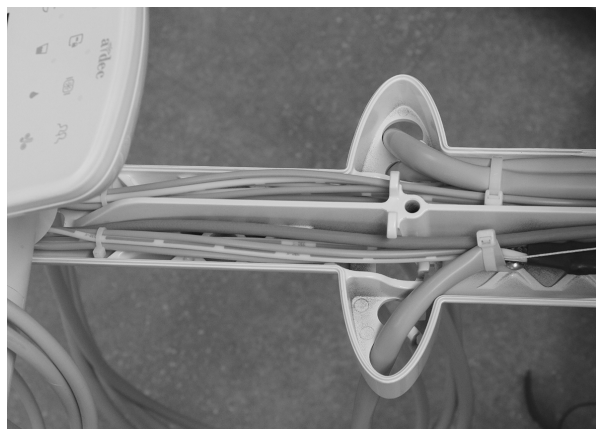
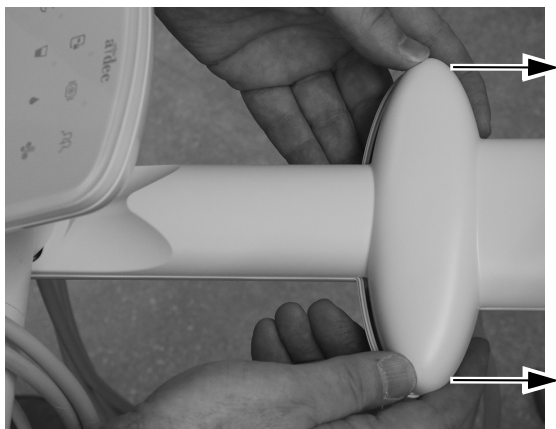

- 4** Protáhněte hadičku ultrazvukového násadce ramenem nástrojů tak, aby byl její ohyb stejně dlouhý jako ohyb ostatních násadců. Upevněte hadičku k ramenu nástrojů protažením upevnění kabelu skrz držák upevnění kabelu a jeho omotáním kolem hadičky.

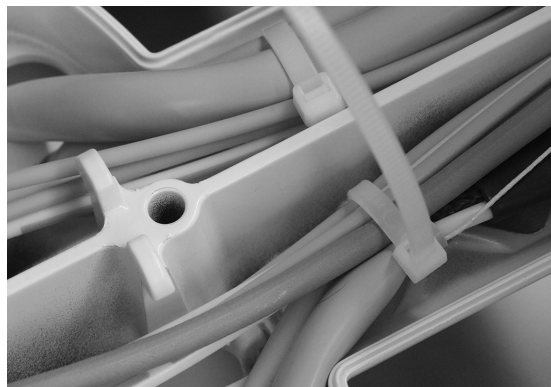
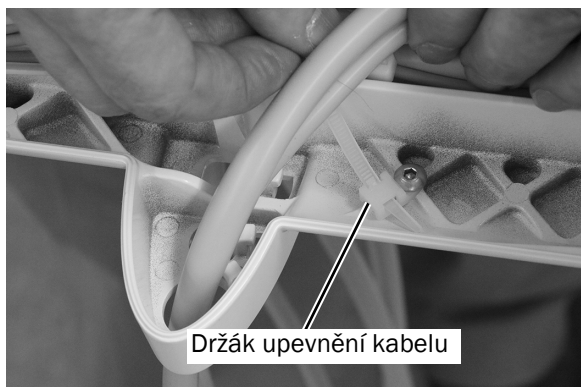

- 5** Utáhněte upevnění kabelu tak, aby těsně přiléhalo. Pomocí diagonálních kleští odstříhnete přebývající část upevnění kabelu.

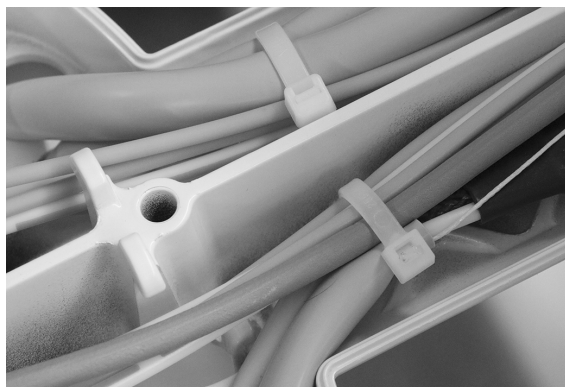

- 6** Veďte hadičku ultrazvukového násadce dolů vertikální spojkou ramena nástrojů.

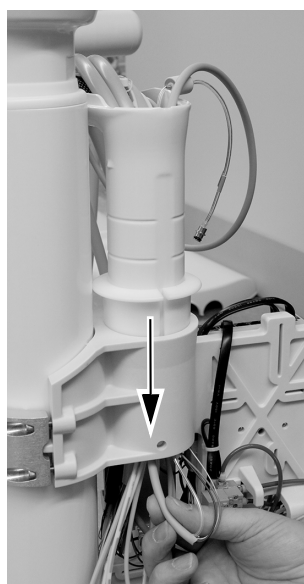
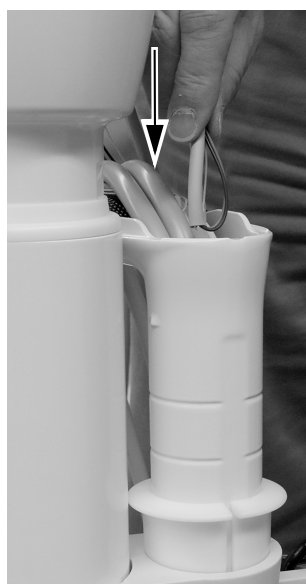

Připevnění řídicího modulu na jednotku rámu 12 O'Clock

- 1 S ohledem na zajištění maximální flexibility pro budoucí instalace si všimněte doporučeného umístění řídicího modulu ultrazukového násadce, jak je znázorněno níže.

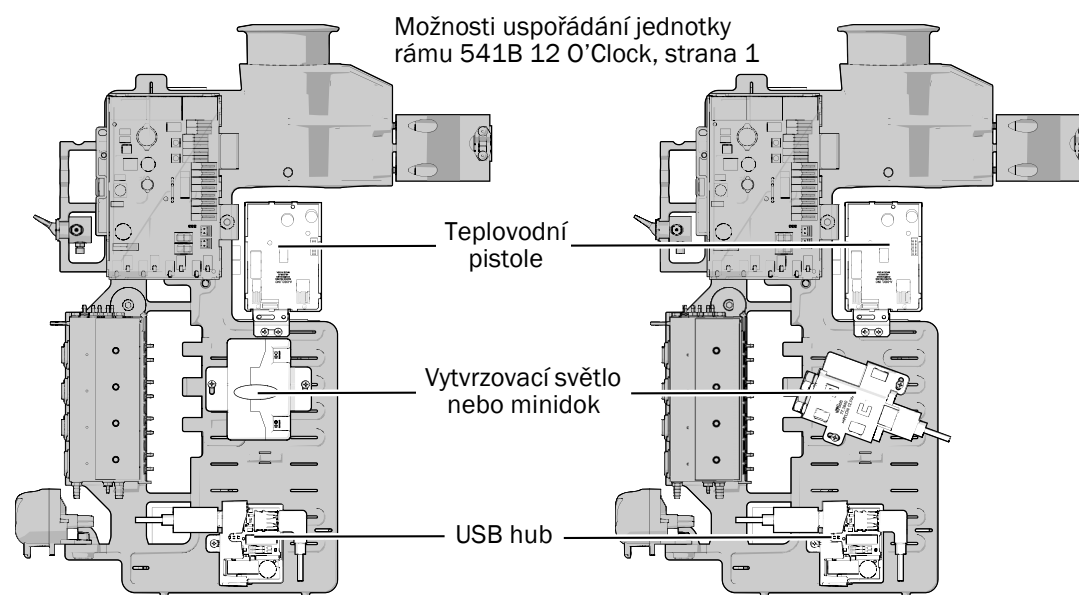
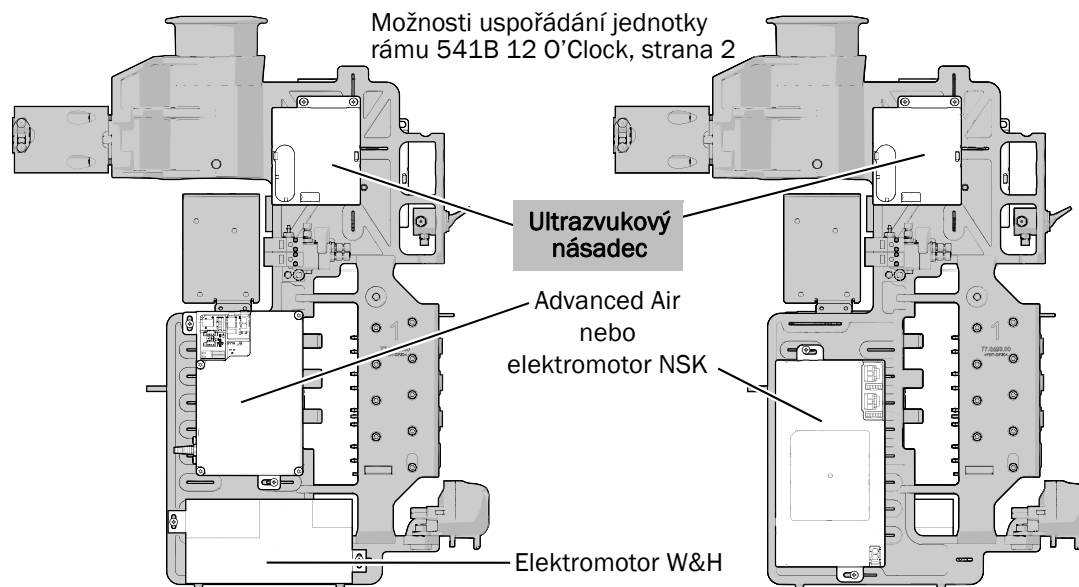



POZOR Obvodové desky jsou citlivé na statickou elektřinu. Pokud se dotýkáte obvodové desky nebo ji zapojujete, je třeba, abyste dodržovali bezpečnostní opatření týkající se elektrostatických výbojů. Obvodové desky by měli instalovat výhradně elektrikáři nebo kvalifikovaní servisní technici.

- Umístěte si antistatický zápěstní řemínek přiléhavě na jedno zápěstí a druhý konec řemínku připojte k uzemňovacímu úchytu umístěnému poblíž okraje obvodové desky otočného unitu.

Uzemňovací úchyt

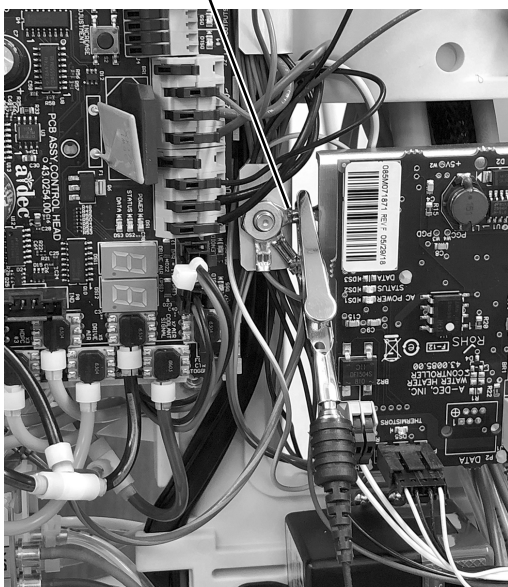

- Umístěte řídicí modul na jednotku rámu 12 o'clock. Orientujte řídicí modul, jak je znázorněno níže. Pomocí jednoho šroubu připevněte modul.



Připojení elektrických vodičů řídicího modulu

- 1** Připojte svazek adaptéru k řídicímu modulu ultrazvukového násadce.

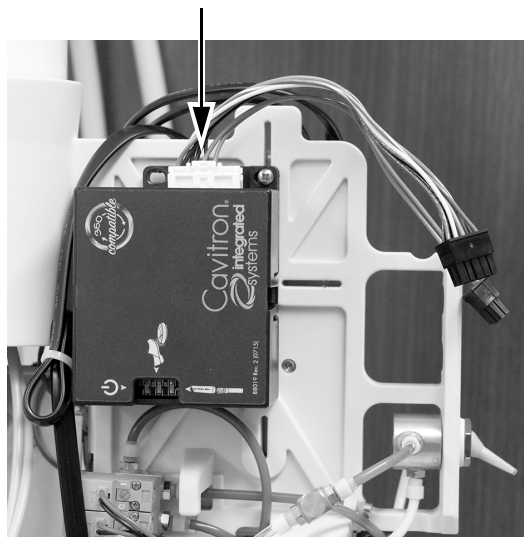

- 2** Připojte 4kolíkovou zásuvku z hadičky násadce ke 4kolíkové zástrčce ze svazku adaptéru.

- 3** Připojte 10kolíkovou zásuvku na řídicím svazku k 10kolíkové zástrčce na svazku adaptéru.

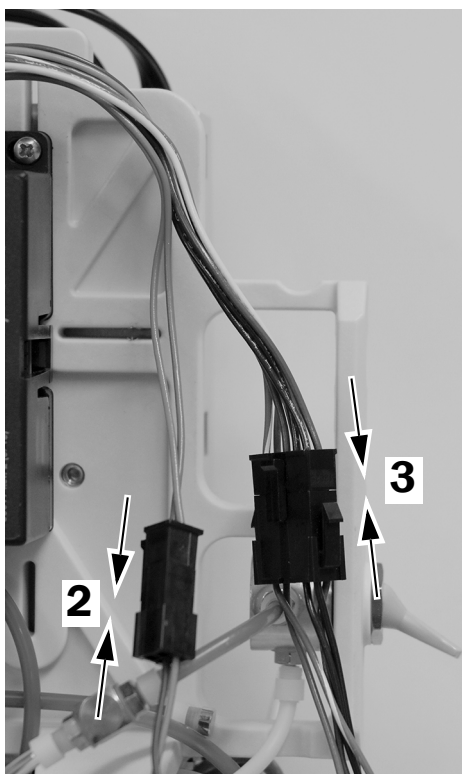

- 4** Ved'te vodiče z 10kolíkového konektoru jednotkou rámu na stranu, kde se nachází obvodová deska stomatologického unitu.

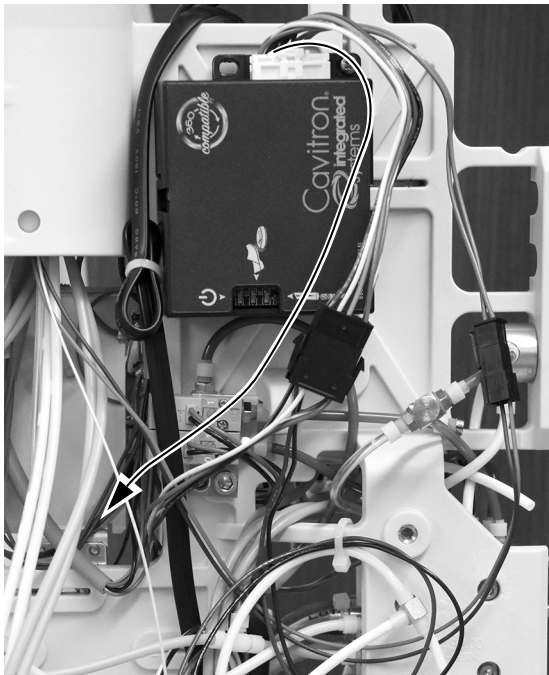

UPOZORNĚNÍ Nepřipojujte černý a žlutý vodič ke svorkám SCALER 0 V stř. nebo 24 V stř.

- 5** Připojte modrý vodič a modrý vodič s bílým proužkem ke konektorům WAGO®. Připojte černý a žlutý vodič k obvodové desce stomatologického unitu.

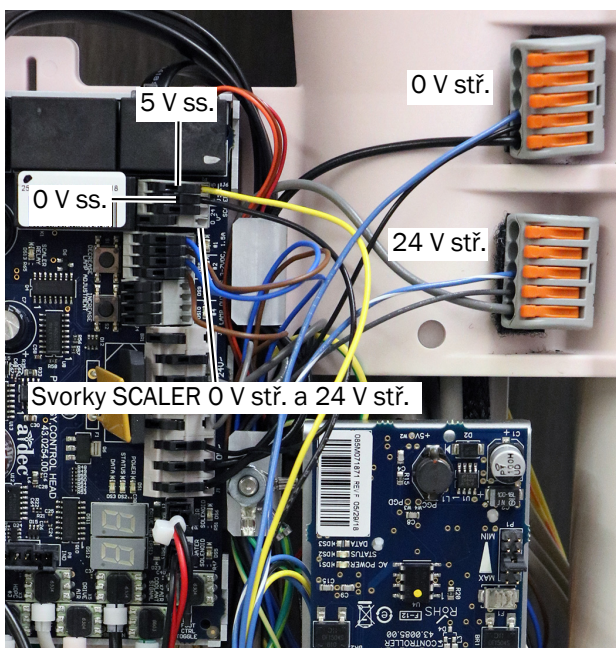

Připojte vodiče následovně:

- Modrý k 0 V stř.
- Modrý s bílým proužkem k 24 V stř.
- Černý k 0 V ss.
- Žlutý k 5 V ss.



POZNÁMKA Ujistěte se, že se kontakty obvodové desky nepřibližují k izolaci vodiče.

Připojení hadiček násadce k řídicímu bloku

- 1 Připojte průhlednou hadičku z hadičky násadce k trnu OUT na regulátoru vody.

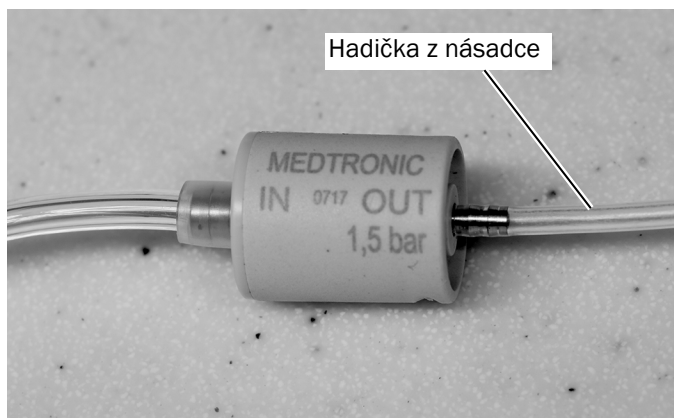

- 2 Sviňte hnědý a černý vodič a žlutou hadičku z přepínače vzduchového-elektrického ovládání dohromady do smyčky a pomocí upevnění kabelu upevněte hadičku přepínače vzduchového-elektrického ovládání a vodiče k jednotce rámu 12 o'clock.

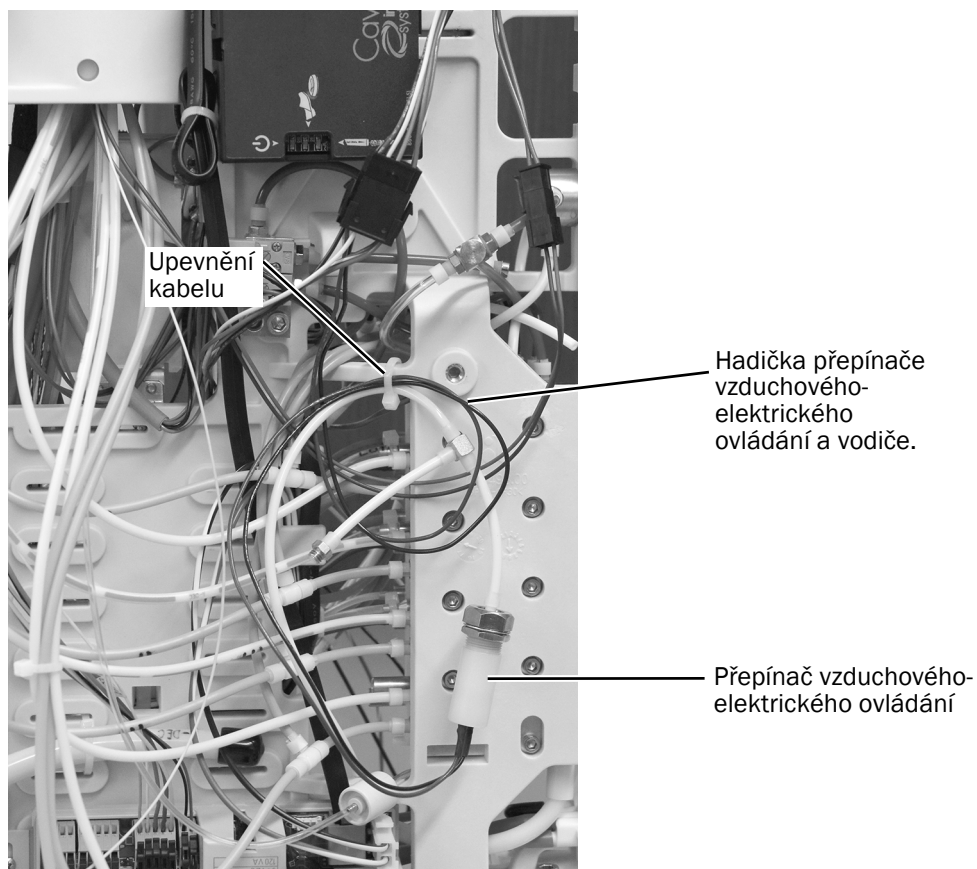

- 3** Ved'te průhlednou hadičku z trnu IN na regulátoru vody jednotkou rámu 12 o'clock na stranu řídicího bloku.
- 4** Ved'te žlutou hadičku vzduchového pohonu z přepínače vzduchového-elektrického ovládání jednotkou rámu 12 o'clock na stranu řídicího bloku.

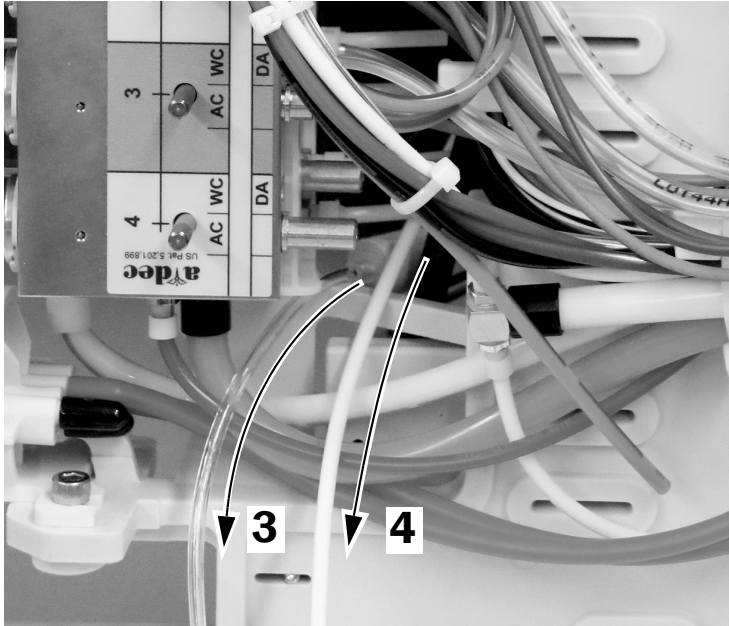

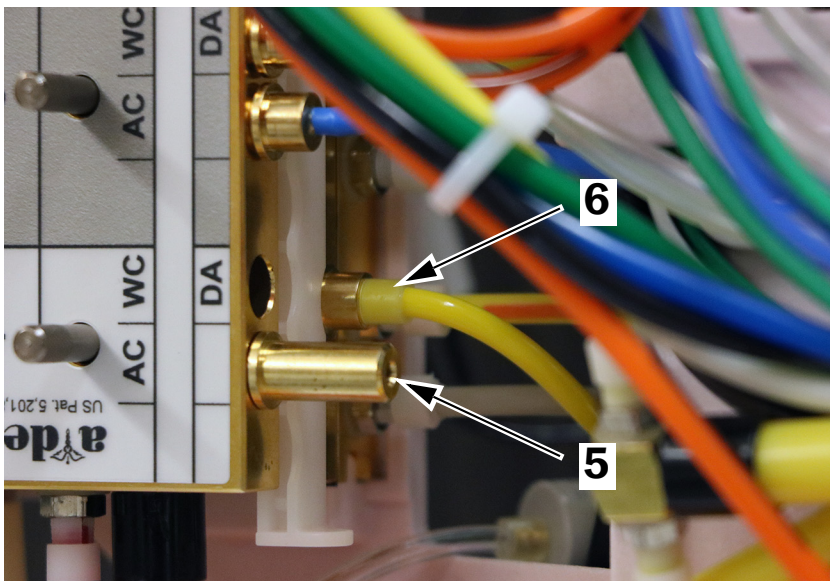

- 5** Do portu vzduchového pohonu AC (air coolant, vzduchové chlazení) na řídicím bloku vložte rychle odpojitelnou ucpávku pro požadovanou pozici násadce na řídicím bloku.
- 6** Připojte rychle odpojitelný adaptér žluté hadičky přepínače vzduchového-elektrického ovládání k portu DA (drive air, vzduchový pohon) pro požadovanou pozici násadce na řídicím bloku.

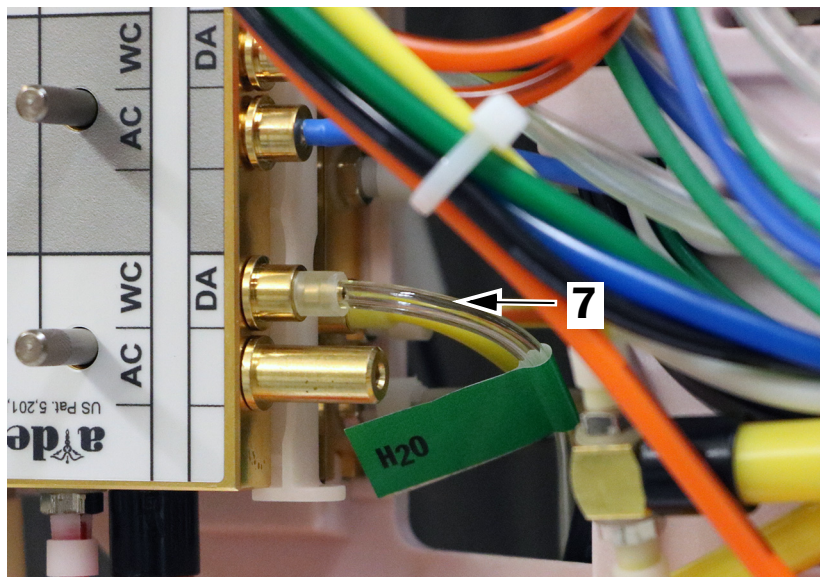

- 7** Připojte průhlednou hadičku vodního vedení z trnu IN na regulátoru vody k příslušnému portu WC (water coolant, vodní chlazení) na řídicím bloku.



Konfigurace nastavení násadců

- 1** Zapněte napájení systému.
- 2** Současně stiskněte tlačítka  a  a podržte je, dokud se nezobrazí obrazovka **System Setup** (Nastavení systému).
- 3** Stiskněte tlačítko \rightarrow .
- 4** Opětovným stisknutím tlačítka \rightarrow zvolte možnost **Handpieces** (Násadce).
- 5** Stisknutím tlačítka \rightarrow na obrazovce **Handpiece Setup** (Nastavení násadce) vyberte možnost **Holder Setup** (Nastavení držáku).
- 6** Sejměte násadec z držáku.
- 7** Stisknutím tlačítka — nebo + změňte zvýrazněnou volbu na možnost **Ultrasonic** (Ultrazvukový) a stisknutím tlačítka \rightarrow ji vyberte.
- 8** Vraťte násadec do držáku.
- 9** Stisknutím tlačítka \leftarrow se vraťte na předchozí obrazovku.
- 10** Stisknutím tlačítka \uparrow nebo \downarrow změňte zvýrazněnou volbu na možnost **Ultrasonic Setup** (Nastavení ultrazvuku) a stisknutím tlačítka \rightarrow ji vyberte.
- 11** Zkontrolujte, zda je možnost **Acteon® colors** (Barvy Acteon) nastavena na **OFF** (Vypnuto). V případě potřeby stisknutím tlačítka — nebo + možnost **Acteon colors** (Barvy Acteon) vypněte. Stisknutím tlačítka \rightarrow uložte nastavení.
- 12** Stiskněte opakovaně tlačítko \leftarrow , dokud se nezobrazí logo A-dec.

Test instalace

- 1** Ověřte, zda je napájení systému zapnuto. Ověřte, zda je zapnutý přívod vzduchu.
- 2** Naplňte vodou láhev s vodou uzavřeného okruhu vody.
- 3** Sejměte hadičku násadce z držáku násadce nebo potáhněte bičové vedení dopředu.
- 4** Zarovnejte násadec Steri-Mate a hadičku násadce a zapojte násadec do hadičky.
- 5** Otáčejte regulátorem průtoku vody pro danou pozici násadce po směru hodinových ručiček, dokud se nezastaví. Otočte regulátorem průtoku vody proti směru hodinových ručiček o šest celých otáček a nastavte tak ovládání průtoku vody na maximum. Pokud používáte diskový nožní ovladač, přepněte přepínač vody na nožním ovladači do zapnuté polohy.
- 6** Otočte ovládání průtoku vody násadce Steri-Mate na maximum.
- 7** Stiskněte diskový nožní ovladač nebo posuňte páčkový nožní ovladač na dvě minuty zcela doleva, aby došlo k propláchnutí systému rozvodu vody. Držte násadec ve svislé poloze, aby se naplnil vodou. Uvolněte nožní ovladač.
- 8** Umístěte do násadce Steri-Mate koncovku Cavitron.
- 9** Aktivujte disk nožního ovladače nebo páčku a ověřte, že koncovka kmitá.
- 10** Pomocí ovládacího panelu upravte výkon ultrazvukového násadce. Ověřte, že se výkon ultrazvukového násadce mění s nastavením ovládacího panelu.
- 11** Ověřte, že lze průtok vody pomocí ovládání průtoku na zadní straně násadce upravit od nuly po maximální průtok.
- 12** Uvolněte nožní ovladač a ověřte, zda nedochází úniku vody.
- 13** Ověřte, že vodiče a hadičky nejsou přichyceny nebo zalomeny.

Seřízení tlaku vzduchového pohonu násadce

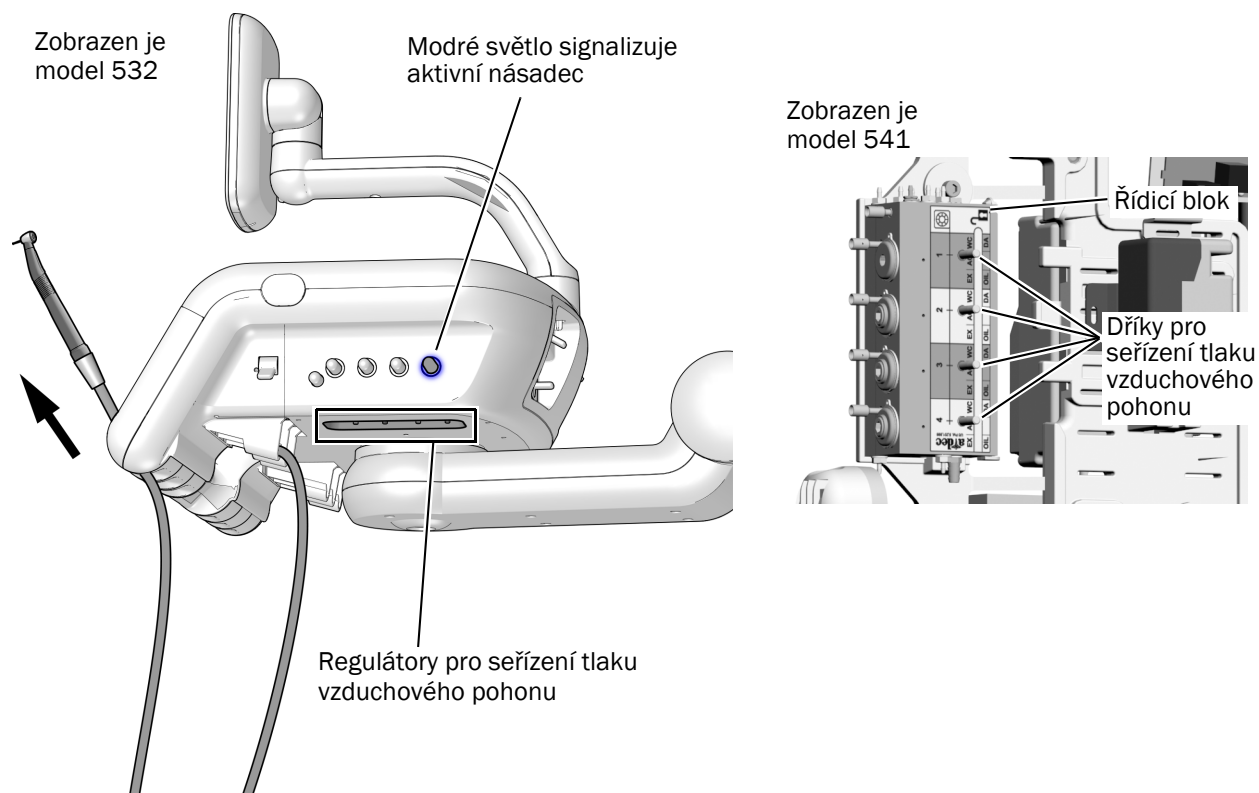

- 1 Ujistěte se, že je na nožním ovladači vypnuto vodní chlazení.
- 2 Chcete-li zobrazit tlak vzduchového pohonu na ovládacím panelu Deluxe Plus, stiskněte současně tlačítka — a +. Aby bylo možné sledovat tlak, je nutné násadec připojit k hadičce.
- 3 Sejměte násadec z držáku nebo potáhněte lanko dopředu.
- 4 Modré světlo kolem regulačního knoflíku vodního chlazení signalizuje, který násadec je aktivní. Vyhledejte odpovídající dřík pro seřízení tlaku vzduchového pohonu.
- 5 Úplným sešlápnutím nožního ovladače spusťte násadec a seříd'te tlak vzduchového pohonu. Upravte tlak, dokud nedosahuje hodnoty mezi 414 až 448 kPa (60 až 65 psi).



POZNÁMKA Tlak lze změřit také pomocí ukazatele tlaku násadce. Při seřizování tlaku vzduchového pohonu vezměte v úvahu to, kde je měřen. Na otočném unitu je tlak vyšší, pokud měříte pomocí ovládacího panelu Deluxe Plus, než na násadci.

Opětovné nasazení krytů



UPOZORNĚNÍ Při snímání nebo nasazování krytů je nutno dávat pozor, aby nedošlo k poškození vodičů a hadiček. Po nasazení krytů ověřte, zda jsou dobře upevněny.

532B: Opětovné nasazení předního a horního krytu 31

533B: Opětovná instalace podložky na nástroje 32

541B: Opětovné nasazení krytů stomatologického unitu 33

532B: Opětovné nasazení předního a horního krytu

1 Nasad'te přední kryt zpět na otočný unit.

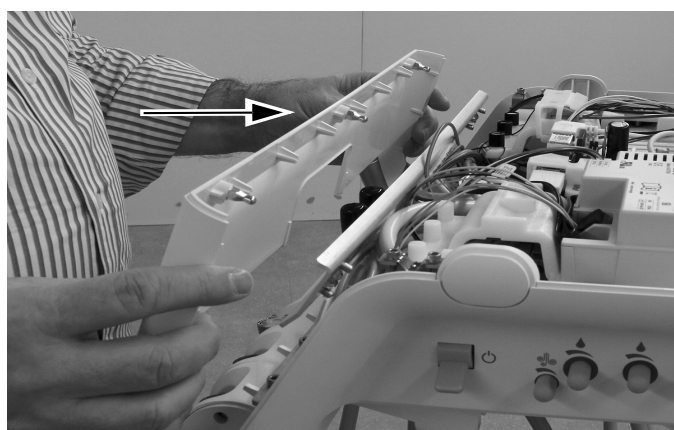

2 Nasad'te zpět horní kryt.



533B: Opětovná instalace podložky na nástroje

- 1 Vytáhněte každé bičové vedení za odstraněnou podložkou na nástroje z otočného unitu.

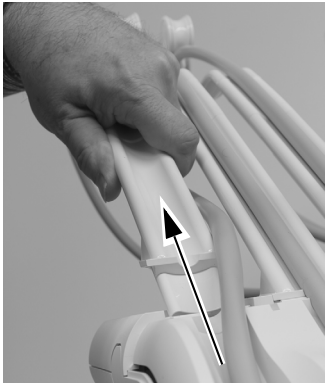

- 2 Znovu nainstalujte podložku na nástroje na otočný unit a zatlačte ji na místo. Opakovaným stisknutím kolem celého okraje podložky na nástroje se ujistěte, že je zcela usazena na otočném unitu.



- 3 Zasuňte bičová vedení do otočného unitu. Před zasunutím bičových vedení se ujistěte, že je horní okraj podložky na nástroje zcela usazen.



- 4 Znovu nainstalujte hadičky násadců do bičových vedení.

541B: Opětovné nasazení krytů stomatologického unitu

- 1 Položte horní kryt na rameno nástrojů a zasuňte horní kryt směrem k ovládacímu panelu.

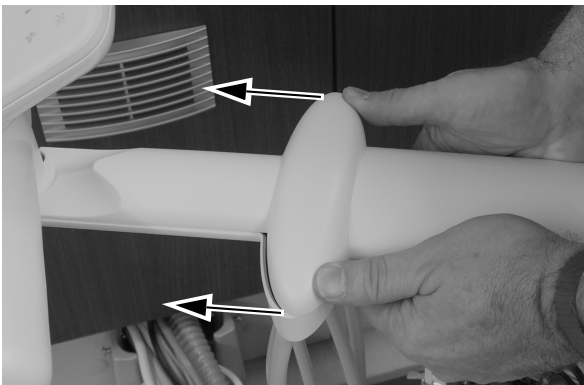

- 2 Pomocí šestihránného klíče o velikosti 5/32 palce přišroubujte zpět šroub, který zajišťuje horní kryt na ramenu nástrojů.

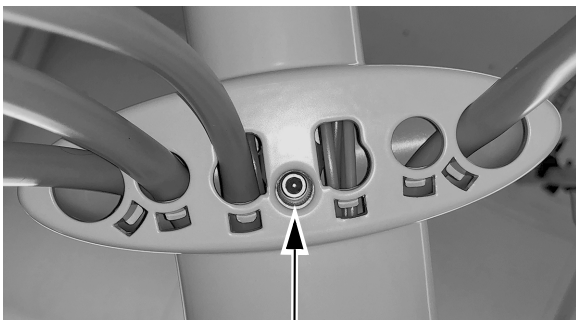

- 3 Nasadíte zpět boční kryty.



Povinné informace a záruka

Požadované povinné informace a informace o záruce společnosti A-dec naleznete v dokumentu *Povinné informace, technické údaje a záruka* (p/n 86.0221.11), který je k dispozici v Centru zdrojů na adrese www.a-dec.com.

Dentsply, Cavitron a Steri-Mate jsou registrované ochranné známky společnosti Dentsply Sirona Inc. Acteon je registrovaná ochranná známka společnosti Financiere Acteon SAS. Všechny ostatní zde uvedené ochranné známky náleží právoplatným vlastníkům.

Sídlo společnosti A-dec

2601 Crestview Drive
Newberg, OR 97132 USA
Tel.: 1 800 547 1883 v USA a Kanadě
Tel.: +1 503 538 7478 mimo USA a Kanadu
Fax: 1 503 538 0276
www.a-dec.com

Společnost A-dec Inc. neposkytuje žádnou záruku na obsah tohoto dokumentu, včetně předpokládaných záruk prodejnosti a vhodnosti ke konkrétnímu účelu, nikoli však s omezením pouze na tyto záruky.