

Acteon® Sopro® Intraorale Kameras an A-dec 532/533/541 Zahnarztelementen

INSTALLATIONSHANDBUCH

Inhaltsverzeichnis

Vor dem Start	2
532B/533B: Montieren des Handstückschlauchs und des Mini Docks	2
541B: Montieren des Handstückschlauchs und des Mini Docks	18
Den Mini Dock mit dem USB-Hub mit Stromversorgung verbinden	27
Installieren Sie die Kamera- Software auf dem PC	30
Prüfung der Installation	31
Wiederanbringen der Abdeckungen	33
Anhang A: 532B/533B – Eine aktive Halterposition zu einer inaktiven Halterposition ändern	36
Anhang B: 532B/533B – Eine inaktive Halterposition zu einer aktiven Halterposition ändern	37
Aufsichtsbehördliche Angaben und Garantie	40



In diesem Dokument beschriebene Produktmodelle und Produktversionen

Modelle	Versionen	Beschreibung
532/533/541	B	Zahnarztelement

Vor dem Start



WICHTIG Bevor Sie eine Kamera auf dem Zahnarztelement montieren, müssen Sie den USB-Hub mit Stromversorgung von A-dec anbringen. Befolgen Sie für die Installation die Anweisungen, die dem USB-Hub mit Stromversorgung beiliegen.



HINWEIS Wichtige Informationen für eine erfolgreiche Installation sind im gesamten Handbuch farblich unterlegt wie dieser Hinweis.



VORSICHT Achten Sie beim Entfernen und Wiederanbringen von Abdeckungen darauf, keine Kabel oder Schläuche zu beschädigen. Vergewissern Sie sich nach dem Wiederanbringen, dass die Abdeckungen fest sitzen.



ACHTUNG Platinen sind empfindlich gegenüber statischer Elektrizität. Beim Berühren einer Platine oder beim Herstellen von Verbindungen mit einer Platine sind Vorsichtsmaßnahmen hinsichtlich elektrostatischer Entladung zu treffen. Platinen dürfen nur durch einen Elektriker oder eine entsprechende Fachkraft installiert werden.

Empfohlene Werkzeuge

- Antistatik-Armband
- Standard- und Kreuzschlitzschraubendreher
- Seitenschneider
- Hülsenwerkzeug
- Zange
- Abisolierzangen

532B/533B: Montieren des Handstückschlauchs und des Mini Docks

Vorbereitende Schritte für den Behandlungsstuhl und das Zahnarztelement

- 1** Schalten Sie die Stromversorgung zum System mithilfe des Hauptschalters ein.
- 2** Heben Sie den Sockel und die Rückseite des Behandlungsstuhls vollständig an.



WARNUNG Ein Nichttrennen der Stromversorgung vor Beginn dieses Verfahrens kann eine Beschädigung des Produkts und schwere oder tödliche Verletzungen verursachen.

- 3** Schalten Sie die Stromversorgung zum System mithilfe des Hauptschalters ab.

Installation des Handstückschlauchs

532B: Installation des Handstückschlauchs 3

533B: Installation des Handstückschlauchs 7

Die Kamera kann in jeder Halterposition montiert werden. Wenn sie in einer aktiven Position montiert wird, erscheint auf dem Touchpad die Anzeige **Camera**, wenn die Kamera aus der Halterposition angehoben wird. Wenn der Zahnarzt die Kamera in einer aktiven Position haben (für gewöhnlich die Positionen 2-5), aber vier aktive Positionen für andere Handstücke möchte, müssen Sie Rückhalteluft-Schlauchanschlüsse für die ausgewählten aktiven Positionen und eine der inaktiven Positionen wechseln. Um zu erfahren, wie man von einer aktiven Halterposition zu einer inaktiven wechselt, lesen Sie „Anhang A: 532B/533B – Eine aktive Halterposition zu einer inaktiven Halterposition ändern“ auf Seite 36.

Wenn der Zahnarzt die Kamera stattdessen in einer inaktiven Position montieren möchte, aber möchte, dass auf dem Touchpad die Anzeige **Camera** erscheint, wenn die Kamera aus der Halterposition angehoben wird, müssen Sie die inaktive Halterposition der Rückhalteluft-Schlauchanschlüsse wechseln. Um zu erfahren, wie man von einer inaktiven Halterposition zu einer aktiven wechselt, lesen Sie „Anhang B: 532B/533B – Eine inaktive Halterposition zu einer aktiven Halterposition ändern“ auf Seite 37.

532B: Installation des Handstückschlauchs

- 1 Drehen Sie das Touchpad zur Seite.

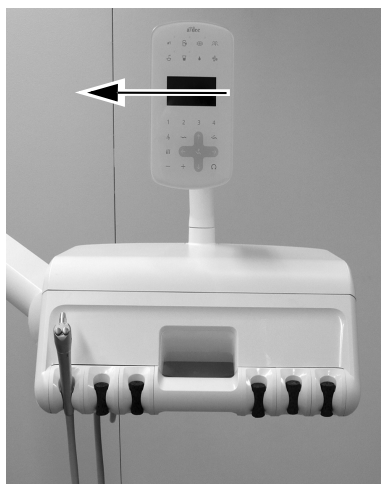

- 2 Schieben Sie die Gehäuseabdeckung auf der Rückseite des Steuerkopfes nach oben und entfernen Sie sie.



3 Entfernen Sie die vordere Abdeckung vom Steuerkopf.

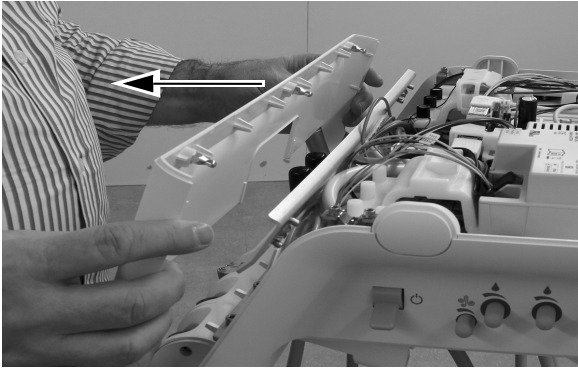

4 Platzieren Sie die Kameraschläuche über der Öffnung am Steuerkopf hinter der Position des Halters, an der Sie die Kamera montieren möchten.

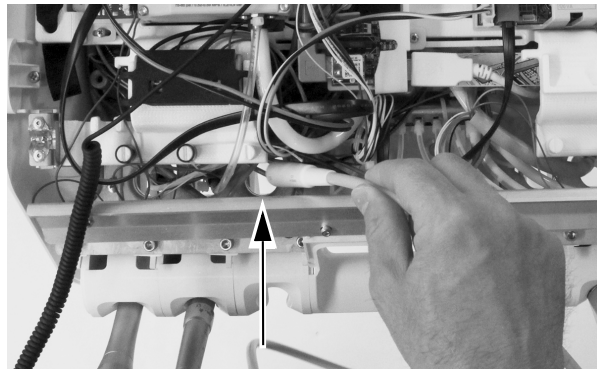

VORSICHT Entfernen Sie nicht die Aluminiumplatte auf der Vorderseite des Zahnarztlements. Die Schrauben, mit denen die Platte befestigt ist, können in Plastik, aber nicht in Metall verschraubt werden. Eine häufige Entfernung der Schrauben wird dazu führen, dass sich das Plastik mit der Zeit verformt und sich die vordere Abdeckung des Zahnarztlementes lockert.

5 Führen Sie die Kameraschläuche nach unten durch die Öffnung im Steuerkopf hinter der Halterposition, in der Sie die Kamera montieren möchten.

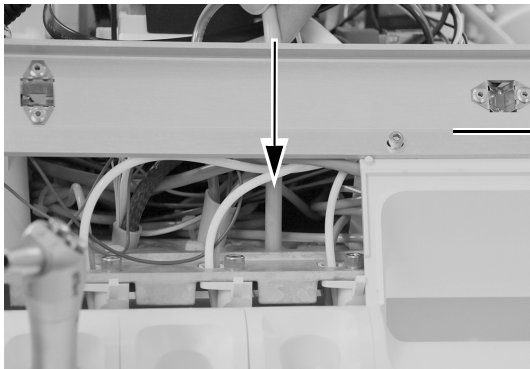

Die Aluminiumplatte darf nicht entfernt werden.

- 6** Setzen Sie die Handstückschlauchmutter in die gewünschte Halterposition ein.

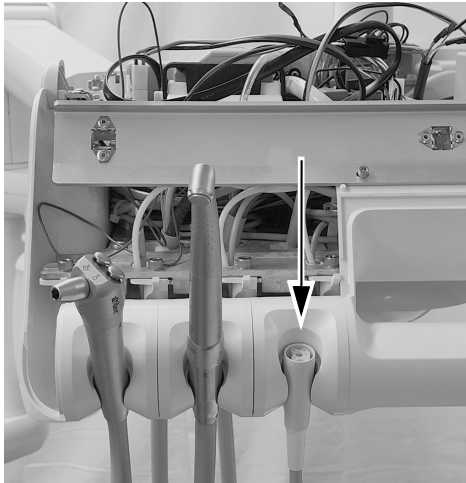

- 7** Passen Sie die Schlauchform an die Form der anderen Schläuche am Steuerkopf an und markieren Sie den Schlauchmantel etwa 12 mm (1/2 Zoll) oberhalb des Gehäuses.



- 8 Optional:** Entfernen Sie das Ende der Schläuche vom Steuerkopf. Schneiden Sie den Schlauchmantel an der Markierung ab und entfernen Sie ihn.



- 9** Führen Sie die Schläuche nach oben durch das Gehäuse. Platzieren Sie einen Kabelbinder um die Schläuche, etwa 12 mm (1/2 Zoll) unterhalb der Markierung. Ziehen Sie den Kabelbinder noch nicht fest. Lassen Sie eine weite Öse stehen, wie abgebildet.

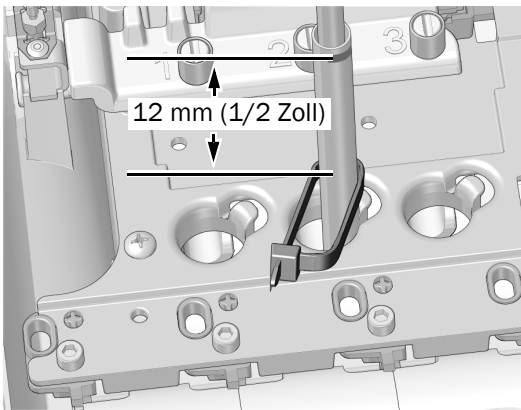

HINWEIS Das Aluminiumpanel wird zur besseren Anschaulichkeit nicht gezeigt.

- 10** Positionieren Sie den Kabelbinder um die Säule am Rand der Schlauchöffnung im Gehäuse. Stellen Sie sicher, dass der Kabelbinder hinter der Säule anliegt.

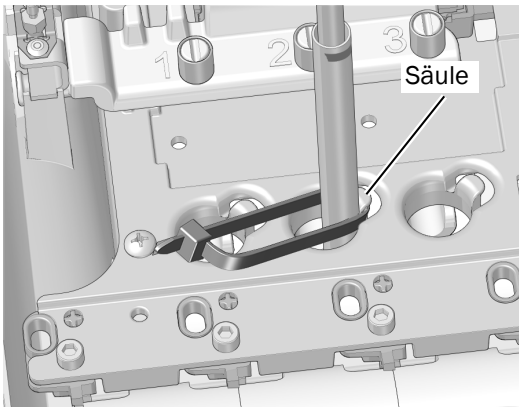

- 11** Schieben Sie den Kabelbinder nach unten, damit er unterhalb des Säulenkopfstücks sitzt. Ziehen Sie den Kabelbinder fest, um sicherzustellen, dass er an der Säule bleibt. Schneiden Sie das überstehende Stück des Kabelbinders ab.

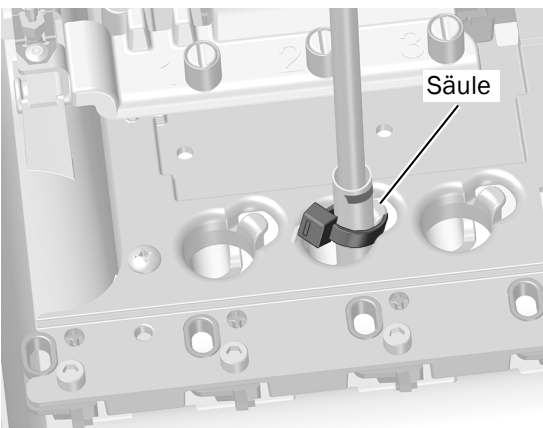

Nächster Schritt Fortfahren mit „Schließen Sie die elektrischen Druckschalter an“ auf Seite 10.

533B: Installation des Handstückschlauchs

- 1 Heben Sie die Ecke der Instrumentenauflage auf der Seite des Zahnarztlements an, auf der Sie die Kamera montieren möchten.

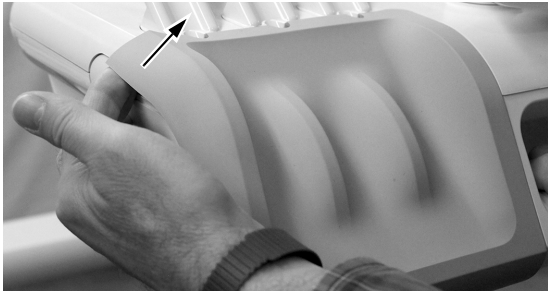

- 2 Entfernen Sie die Instrumentenauflage vorsichtig vom Steuerkopf.

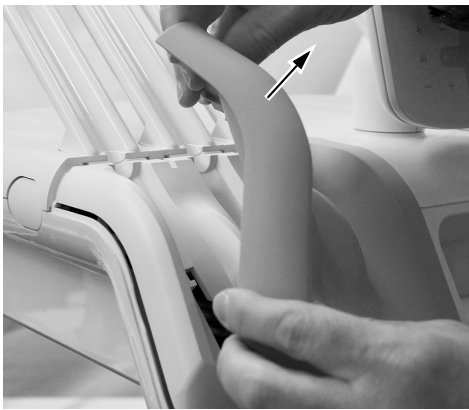

- 3 Drehen Sie die Seite der Schlauchführung nach vorn.

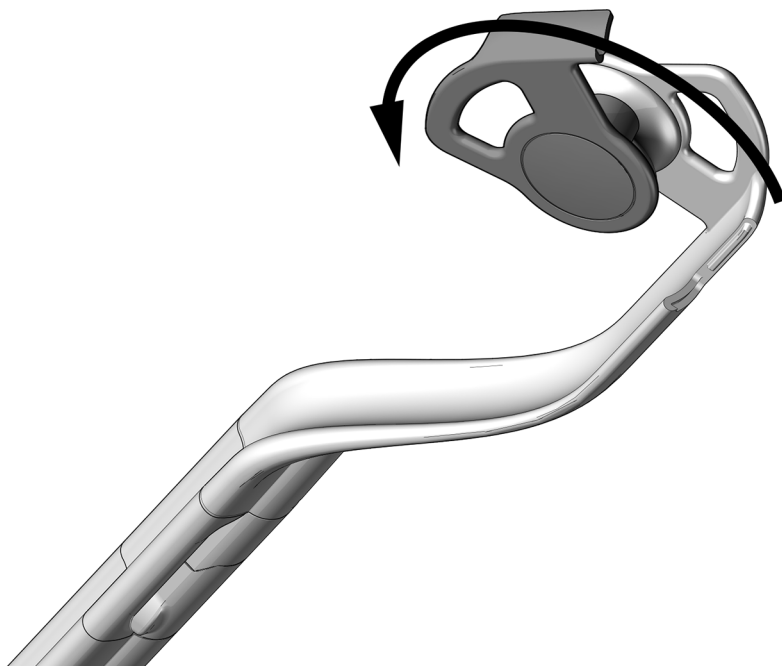

- 4 Führen Sie die Schläuche durch die Spannerbaugruppen.
- 5 Schließen Sie die Schlauchführung und stellen Sie sicher, dass der Verschluss eingerastet ist.

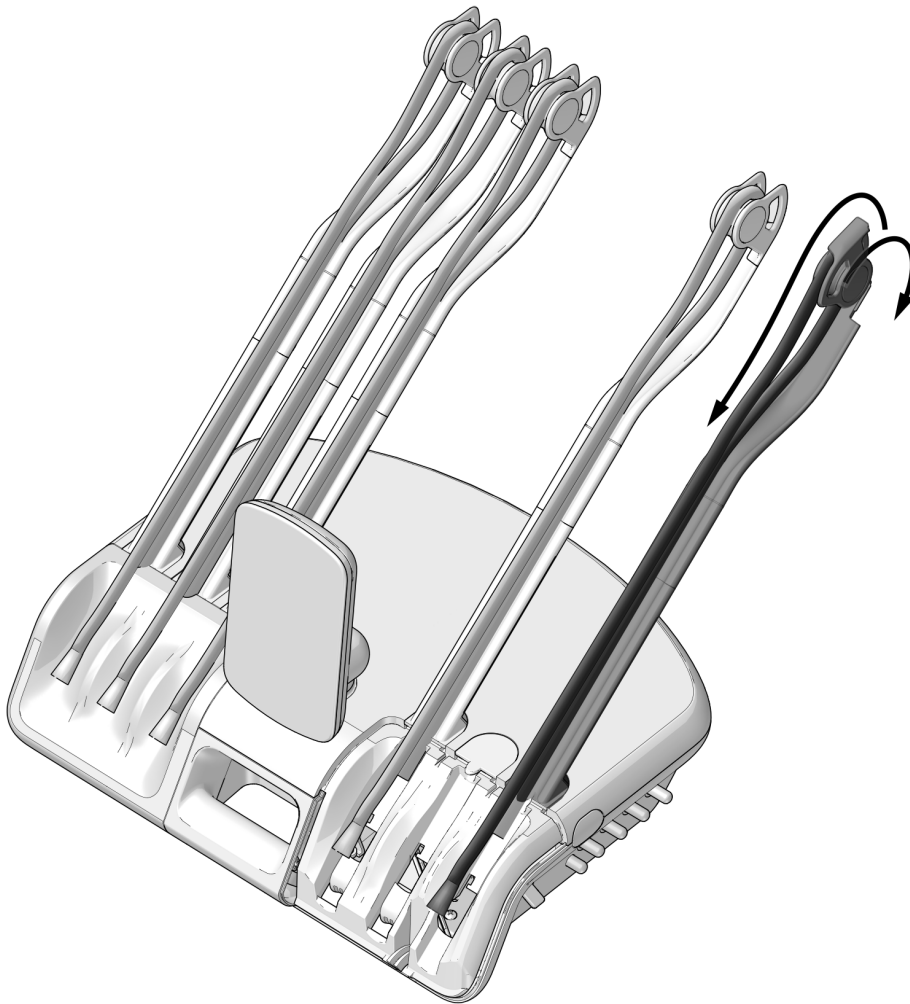

- 6 Platzieren Sie das Handstück und die Schläuche auf dem Steuerkopf, indem Sie die Position der Handstückschlauchmutter wie abgebildet anpassen.



- 7** Wickeln Sie einen Kabelbinder um die Schläuche und schieben Sie ihn nach oben, so dass er um das Griffplättchen ganz oben an der Öffnung anliegt.



- 8** Ziehen Sie den Kabelbinder um die Schläuche herum fest. Schneiden Sie das überstehende Stück des Kabelbinders ab.

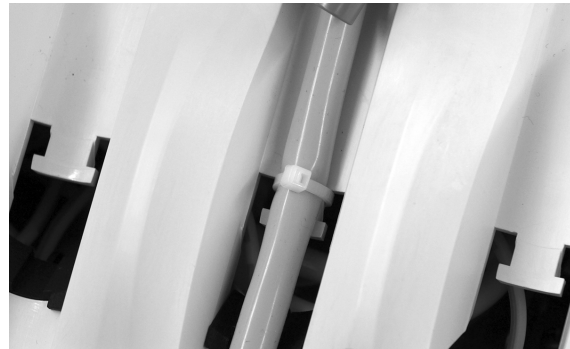

VORSICHT Achten Sie darauf, die Handstückschläuche hinter die Spanner auf der gegenüberliegenden Seite des Steuerkopfes zu legen, bevor Sie das Kopfteil des Steuerkopfes anheben, um eine Beschädigung der Spritze oder anderer installierter Handstücke zu vermeiden.

- 9** Öffnen Sie die Abdeckung auf der Rückseite des Steuerkopfes durch Schieben, heben Sie die obere Abdeckung des Steuerkopfes an und drehen Sie sie ganz nach vorn.

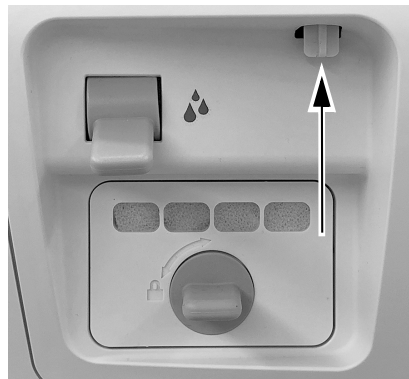
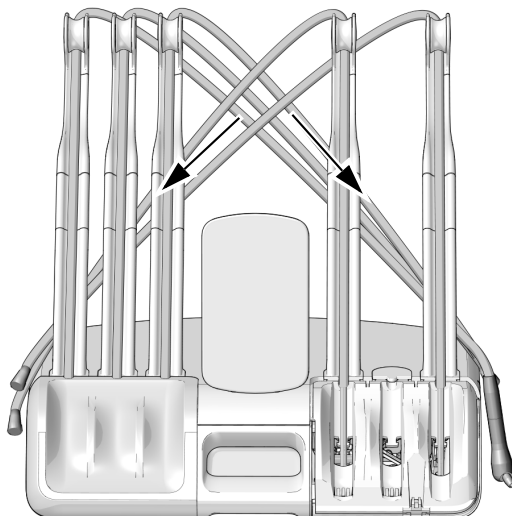

Schließen Sie die elektrischen Druckschalter an



ACHTUNG Platinen sind empfindlich gegenüber statischer Elektrizität. Beim Berühren einer Platine oder beim Herstellen von Verbindungen mit einer Platine sind Vorsichtsmaßnahmen hinsichtlich elektrostatischer Entladung zu treffen. Platinen dürfen nur durch einen Elektriker oder eine entsprechende Fachkraft installiert werden.

Schließen Sie die elektrischen Druckschalter für eine inaktive Halterposition an 10

Schließen Sie die elektrischen Druckschalter für eine aktive Halterposition an 12

Schließen Sie die elektrischen Druckschalter für eine inaktive Halterposition an

- 1 Befestigen Sie ein Antistatikband an Ihrem Handgelenk und das andere Ende an der Erdungsöse des Spülumschalters auf der Rückseite des Steuerkopfes.



- 2 Suchen Sie die grauen Rückhalteluftschläuche für den gewünschten inaktiven Halter.

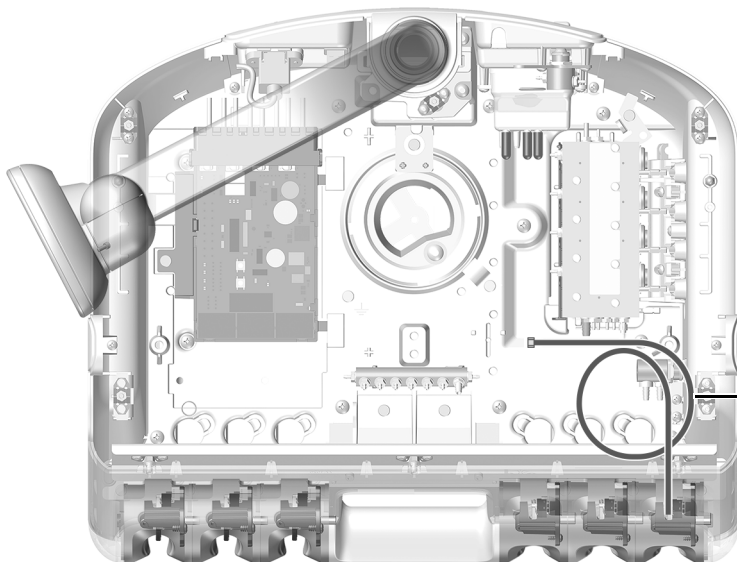

HINWEIS Der Modulträger wird zur besseren Anschaulichkeit nicht gezeigt.

Darstellung zeigt 532B

- 3 Entfernen Sie den Stopfen am Ende der Rückhalteluftschläuche.
- 4 Verbinden Sie die grauen Schläuche des normalerweise geschlossenen elektrischen Druckschalters mit den grauen Rückhalteluftschläuchen mithilfe eines Inline-Anschlusses.

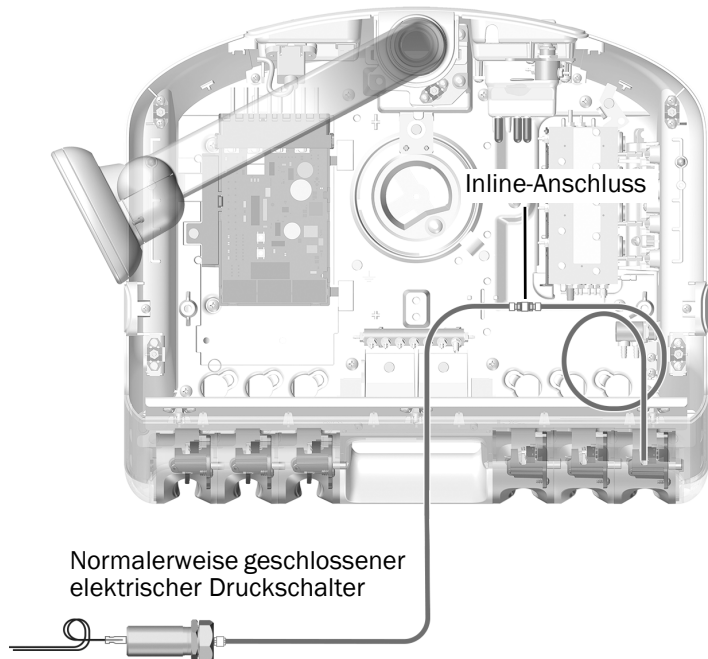

HINWEIS Benutzen Sie bei der Installation von Inline-Verbindungen die im Kit enthaltenen Buchsenklemmen. Für eine feste Verbindung müssen diese installiert und kräftig zusammengedrückt werden.

- 5 Verbinden Sie die orangefarbenen Schläuche des normalerweise geöffneten elektrischen Druckschalters mit dem Antriebluftanschluss am Ende des Steuerblocks. Befestigen Sie die Schläuche mit einer Schlauchklemme am Anschluss.

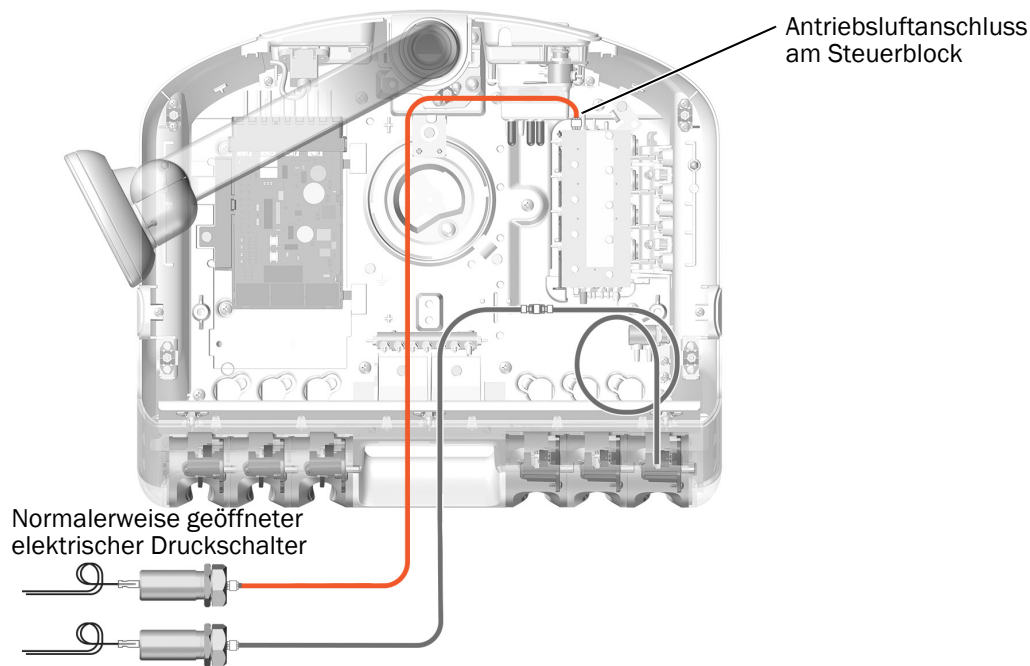

Schließen Sie die elektrischen Druckschalter für eine aktive Halterposition an

- 1 Befestigen Sie ein Antistatikband an Ihrem Handgelenk und das andere Ende an der Erdungsöse des Spülumschalters auf der Rückseite des Steuerkopfes.



- 2 Suchen Sie die Rückhalteluftschläuche für die aktive Halterposition.

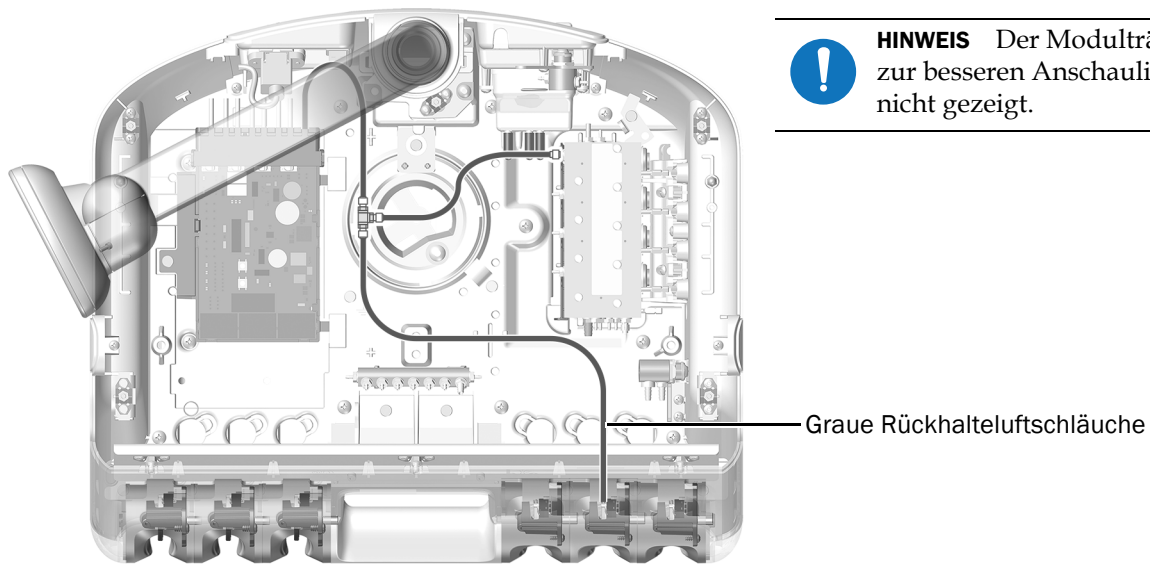

HINWEIS Der Modulträger wird zur besseren Anschaulichkeit nicht gezeigt.

Darstellung zeigt 532B

- 3** Schließen Sie einen T-Verbinder an die Rückhalteluftschläuche des gewählten aktiven Halters an. Verbinden Sie die grauen Schläuche des normalerweise geschlossenen elektrischen Druckschalters mit dem T-Verbinder an den Rückhalteluftschläuchen.

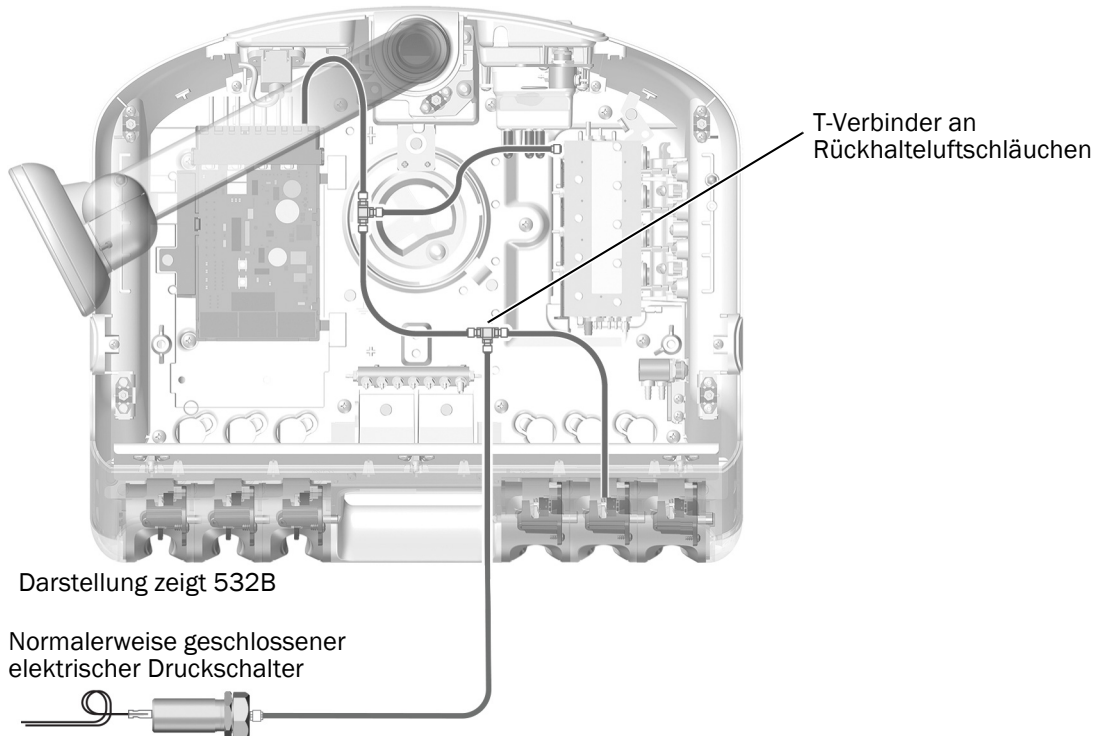

- 4** Verbinden Sie die orangefarbenen Schläuche des normalerweise geöffneten elektrischen Druckschalters mit dem Antriebluftanschluss am Ende des Steuerblocks. Befestigen Sie die Schläuche mit einer Schlauchklemme am Anschluss.

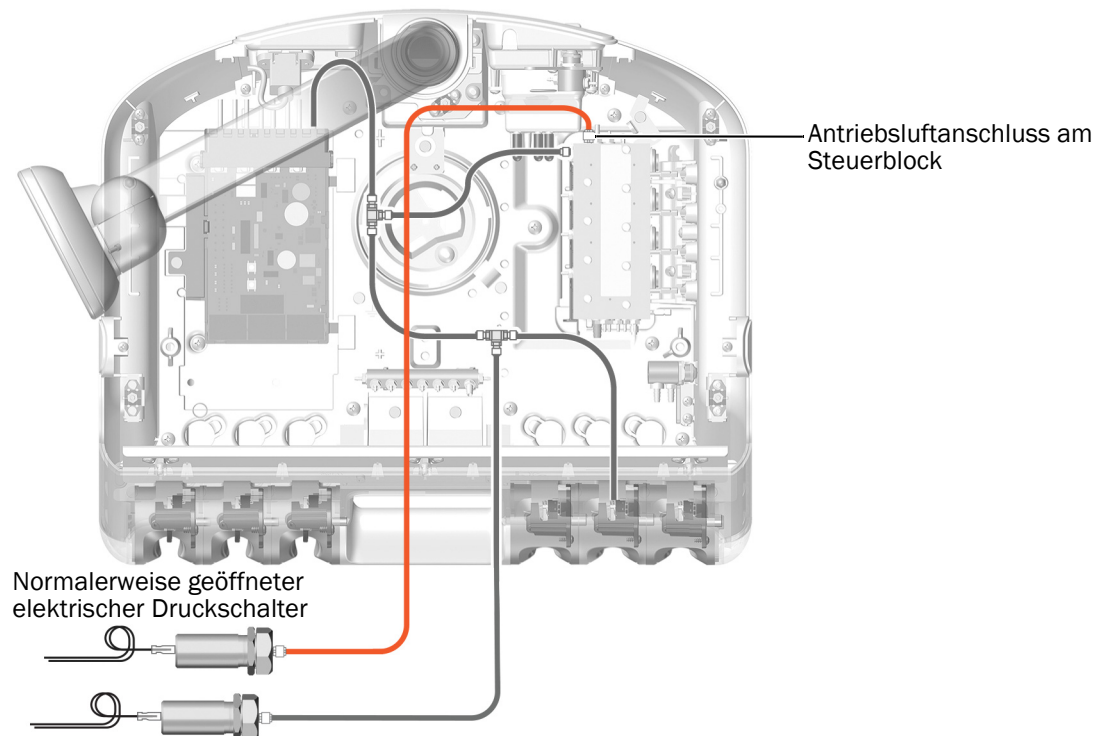

Montieren Sie den Mini Dock am Modulträger

Verkabeln Sie den elektrischen Druckschalter mit dem Mini Dock	14
Montieren Sie den Mini Dock an den Modulträger	16
Standbildmodus einstellen	17

Verkabeln Sie den elektrischen Druckschalter mit dem Mini Dock

- 1 Platzieren Sie zwei elektrische Druckschalter im Gehäuse des Mini Docks.



- 2 Schieben Sie den Mini Dock in das Gehäuse.

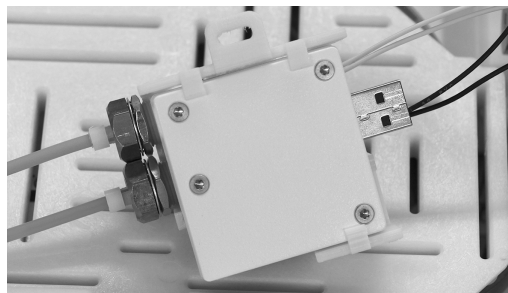
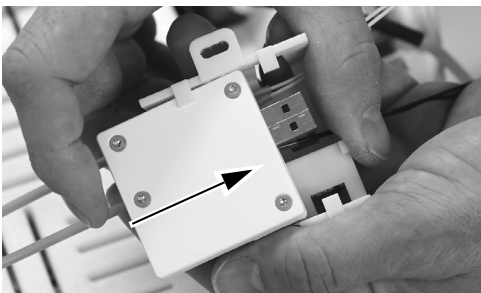

- 3 Wickeln Sie die Kabel der zwei elektrischen Druckschalter zusammen und führen Sie sie zwischen dem Mini Dock und dem Mini Dock-Gehäuse ein.
- 4 Führen Sie die Kabel der elektrischen Druckschalter wie abgebildet in die Anschlussleistenverbindung des Mini Docks ein.

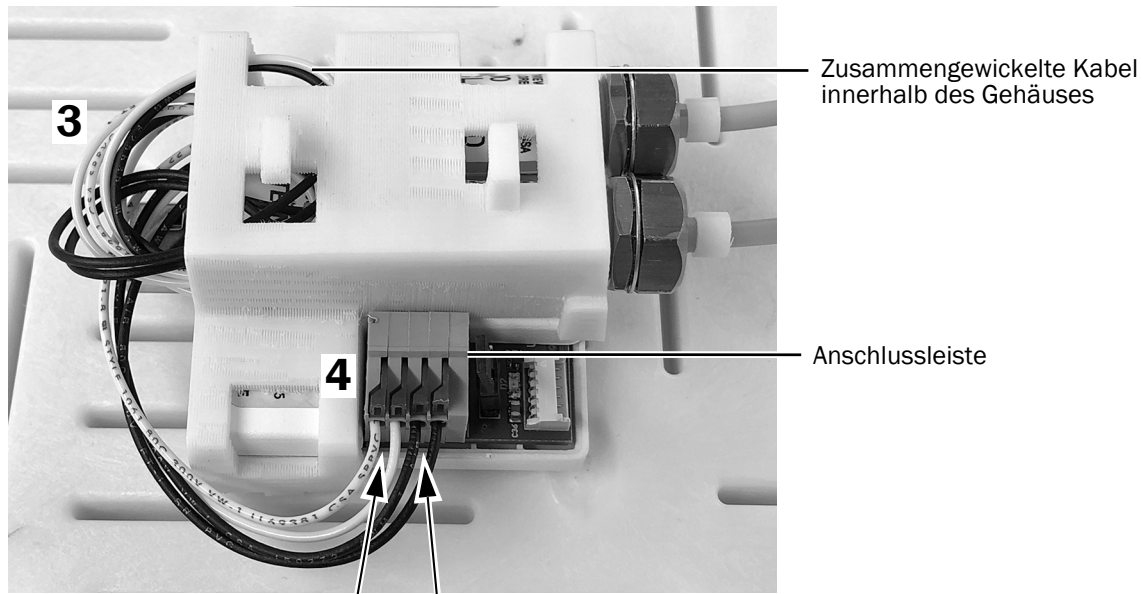

Normalerweise geschlossene elektrische Druckschalterkabel (weiß)

Normalerweise geöffnete elektrische Druckschalterkabel (schwarz)



HINWEIS Benutzen Sie einen kleinen Schlitzschraubenzieher, um den Hebel der Federklemme zu drücken und anschließend die Kabel in der Klemme anzubringen und den Hebel loszulassen.

- 5 Richten Sie das Kamerakabel wie unten abgebildet aus und führen Sie es in die Mini Dock-Anschlussleiste ein.

Richtige Seite oben

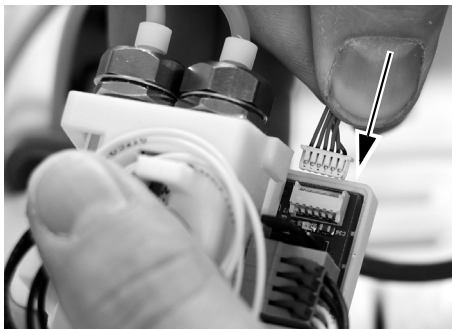

Falsche Seite oben



Richtig eingeführt



Montieren Sie den Mini Dock an den Modulträger

- 1 Bringen Sie den Mini Dock wie unten gezeigt am Modulträger an, um maximale Flexibilität für zukünftige Installationen zu gewährleisten.

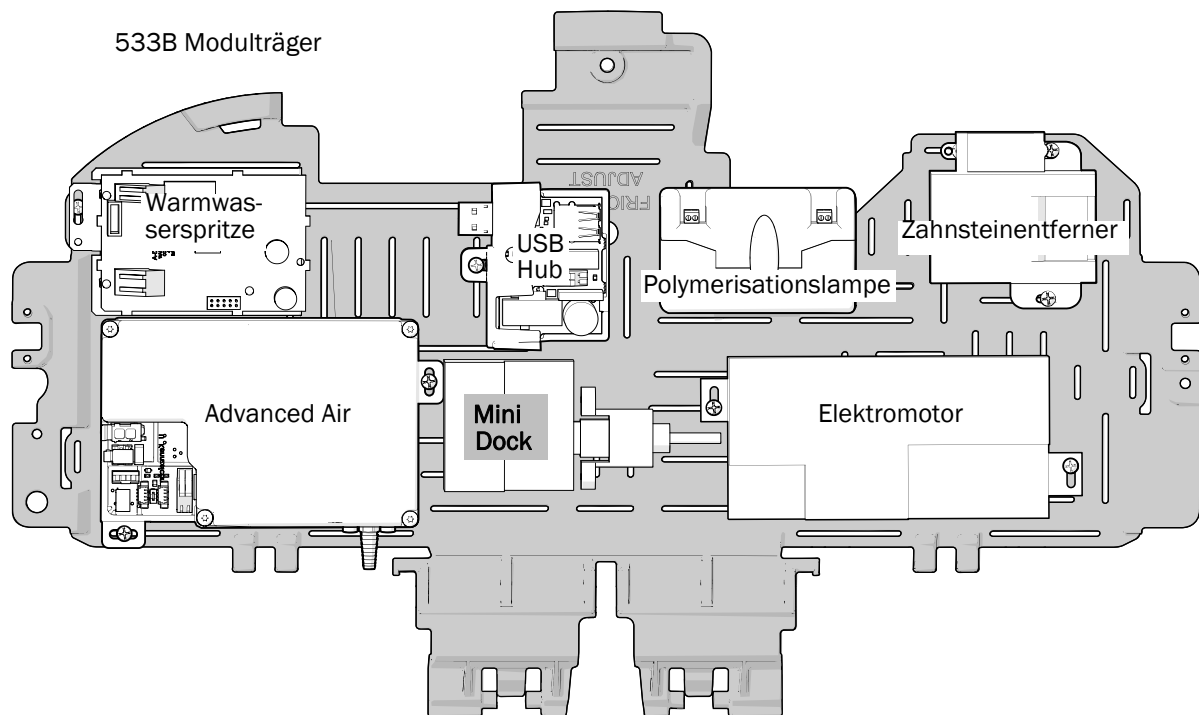
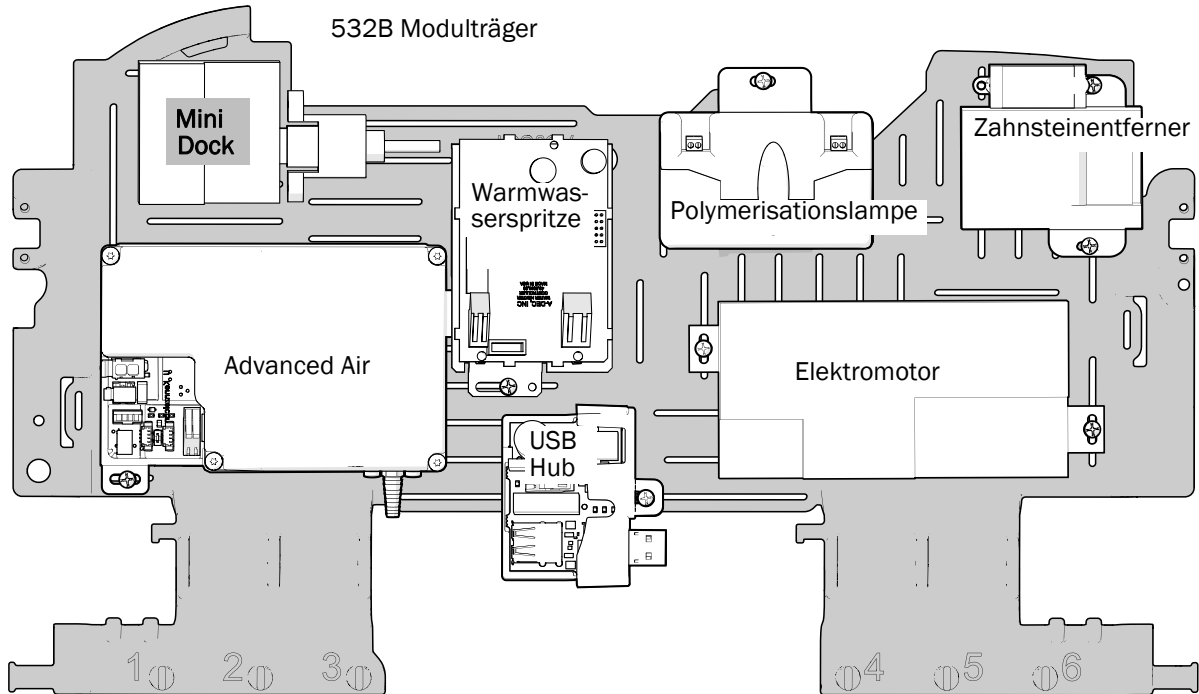

- 2 Montieren Sie den Mini Dock an den Modulträger und verwenden Sie eine Schraube aus rostfreiem Stahl, um den Mini Dock am Modulträger zu befestigen.

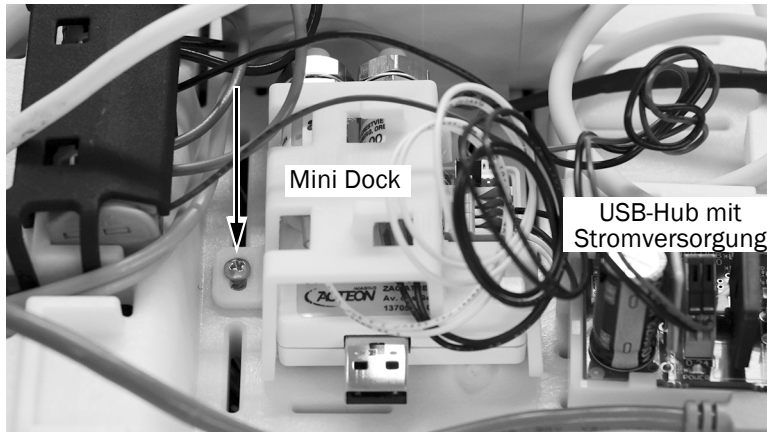

Darstellung zeigt 533B

Standbildmodus einstellen

Sie können den Standbildmodus entweder mit SoproTouch über das Handstück oder mit dem Fußschalter am Behandlungsstuhl einstellen. Sie können die Methode wählen, indem Sie für den Mini Dock einen Jumper einstellen.

- 1 Stellen Sie die Jumperposition am Mini Dock nach Wunsch des Zahnarztes ein.

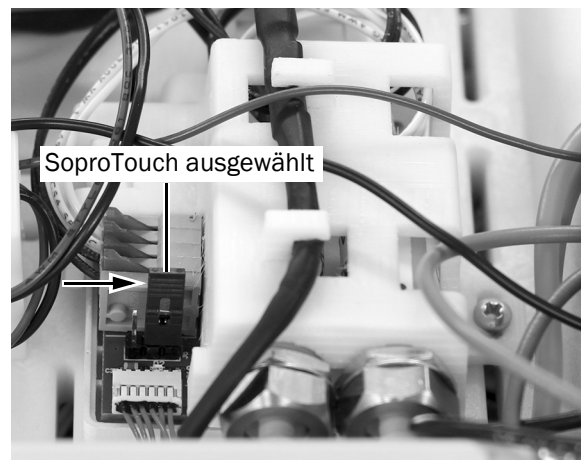
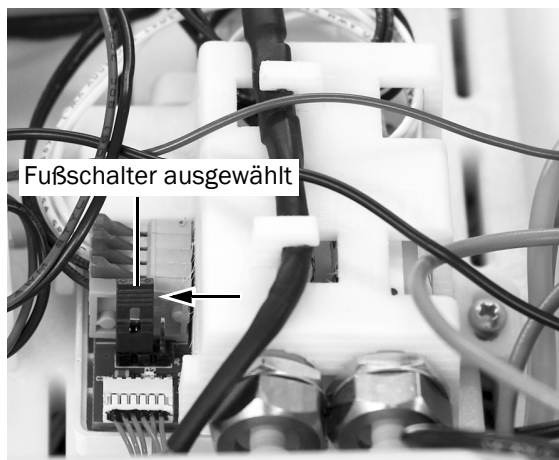

HINWEIS Wenn die Jumperposition eingestellt wird, nachdem das System eingeschaltet wurde, müssen Sie das Gerät aus- und wieder einschalten, nachdem Sie die Jumperposition geändert haben.

Nächster Schritt

Fortfahren mit „Den Mini Dock mit dem USB-Hub mit Stromversorgung verbinden“ auf Seite 27.

541B: Montieren des Handstückschlauchs und des Mini Docks

Installation des Handstückschlauchs 18

Montieren Sie den Mini Dock an der 12 O'Clock-Rahmeneinheit ... 20

Installation des Handstückschlauchs

- 1 Ziehen Sie die untere Abdeckung an der Unterseite weg vom Zahnarztlement. Entfernen Sie beide seitlichen Abdeckungen.



- 2 Entfernen Sie die Schraube, mit der die obere Abdeckung am Instrumentenarm befestigt ist, mit einem 5/32-Zoll-Sechskantschlüssel.

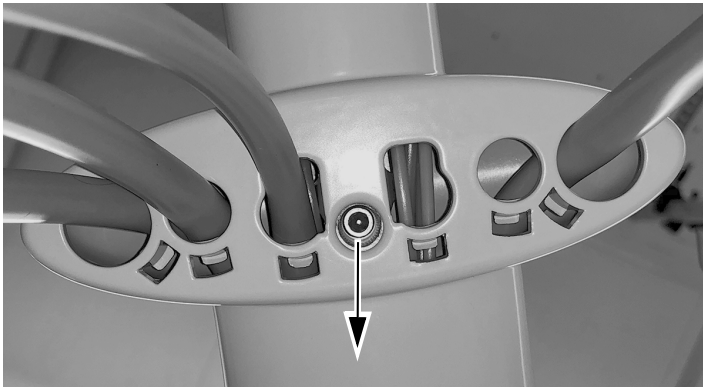

3 Entfernen Sie die obere Abdeckung durch Schieben vom Touchpad.

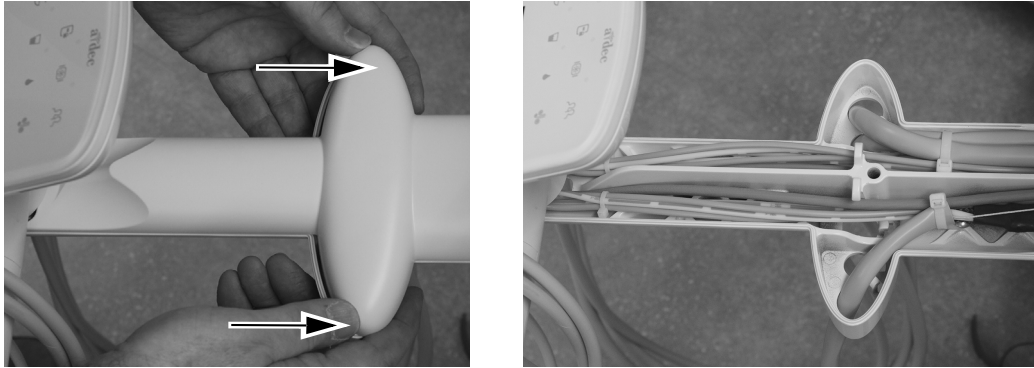

4 Führen Sie die Kameraschläuche nach oben durch den Instrumentenarm.

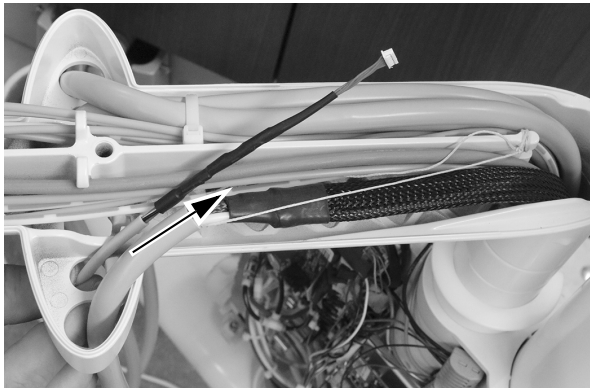

5 Führen Sie die Kameraschläuche nach unten durch die Säule.

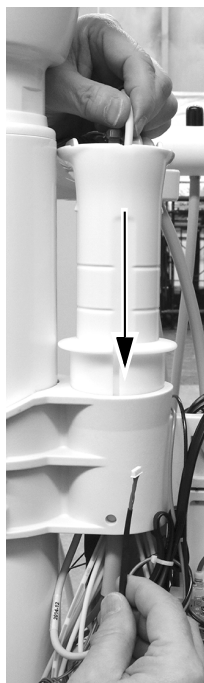

Montieren Sie den Mini Dock an der 12 O’Clock-Rahmeneinheit



ACHTUNG Platinen sind empfindlich gegenüber statischer Elektrizität. Beim Berühren einer Platine oder beim Herstellen von Verbindungen mit einer Platine sind Vorsichtsmaßnahmen hinsichtlich elektrostatischer Entladung zu treffen. Platinen dürfen nur durch einen Elektriker oder eine entsprechende Fachkraft installiert werden.

- 1 Befestigen Sie ein Antistatikband fest an einem Ihrer Handgelenke und das andere Ende an der Erdungöse am Rand der Zahnarztlementplatine.

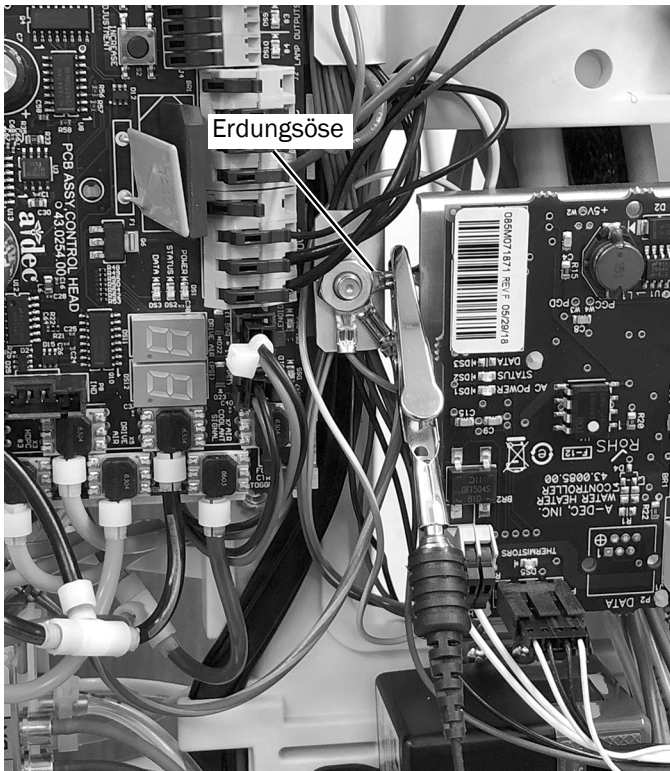

Schließen Sie die elektrischen Druckschalter an

- 1 Entfernen Sie die Schraube und die Unterlegscheibe, die den Steuerblock an der 12 O'Clock-Rahmeneinheit befestigt, mithilfe eines 5/32-Zoll-Schraubenschlüssels.

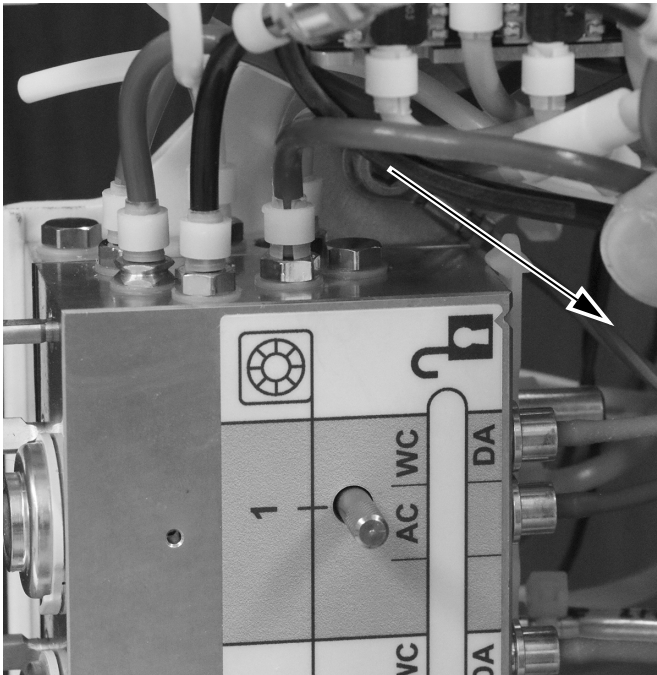

- 2 Entfernen Sie den Stopfen vom Antriebsluftanschluss des Steuerblocks.

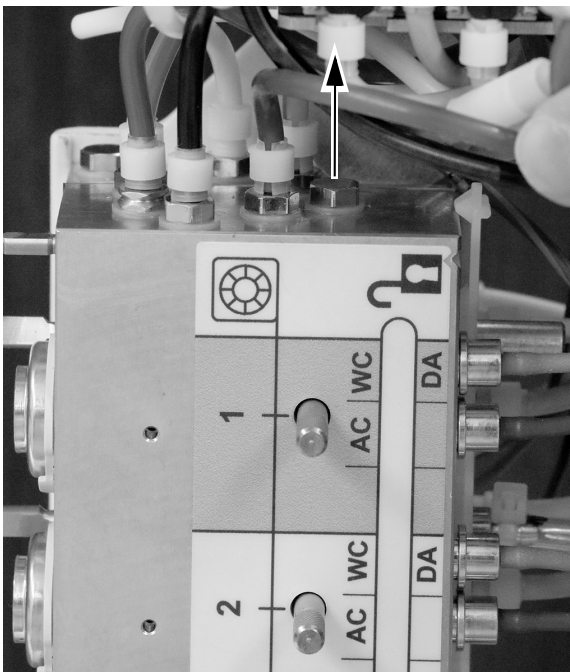

- 3 Montieren Sie einen Anschluss an den Antriebluftanschluss am Ende des Steuerblocks.
- 4 Verbinden Sie die orangefarbenen Schläuche des normalerweise geöffneten elektrischen Druckschalters mit dem Antriebluftanschluss am Ende des Steuerblocks. Befestigen Sie die Schläuche mit einer Schlauchklemme am Anschluss.

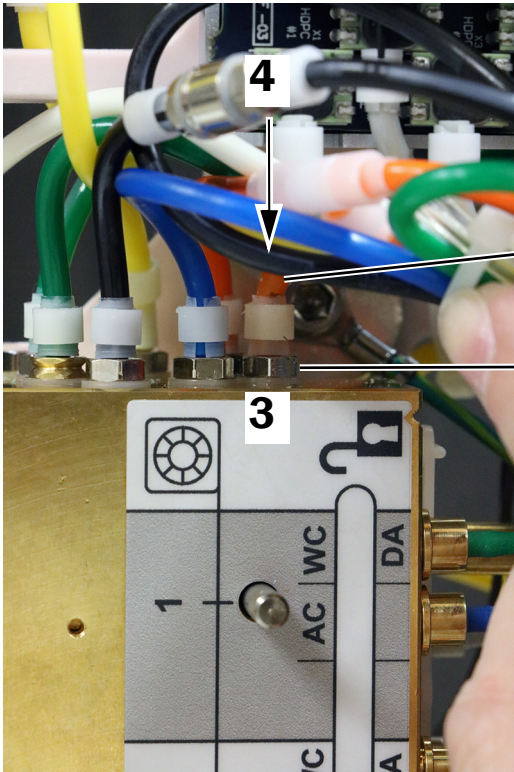

Orangefarbene Schläuche des elektrischen Druckschalters

Anschluss am Antriebluftanschluss



HINWEIS Stellen Sie sicher, dass Sie für den Anschluss eine neue Nylon-Unterlegscheibe zwischen dem Anschlussventil und dem Steuerblock verwenden.

Verkabeln Sie den elektrischen Druckschalter mit dem Mini Dock

- 1 Platzieren Sie zwei elektrische Druckschalter im Gehäuse des Mini Docks.

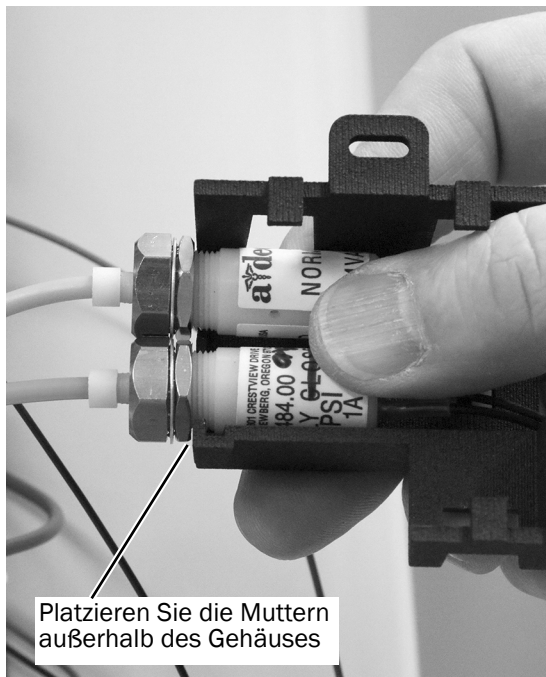

- 2 Schieben Sie den Mini Dock in das Gehäuse.

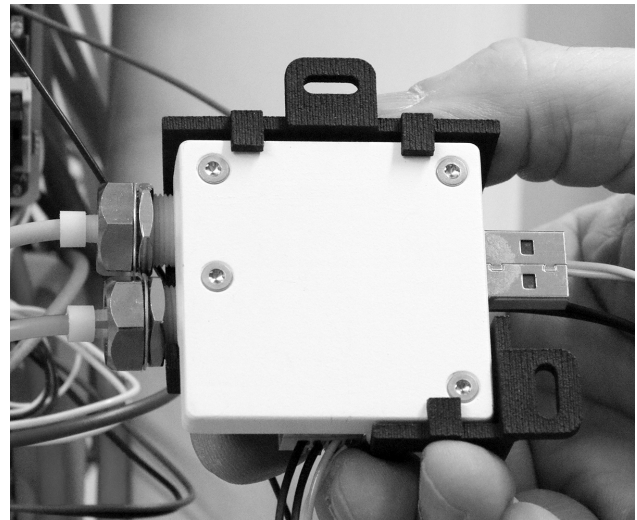
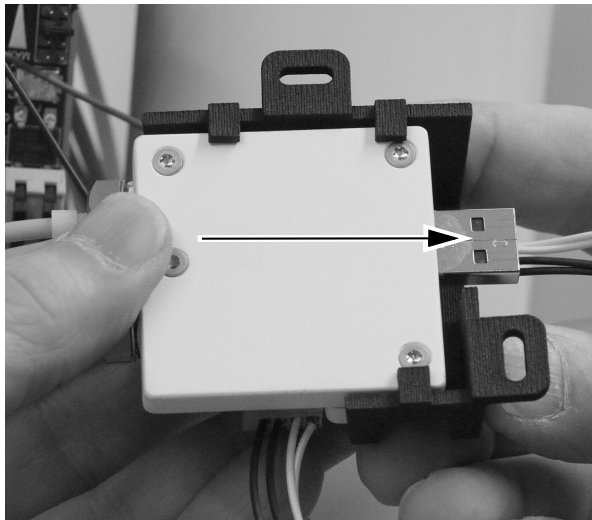

- 3 Wickeln Sie die Kabel der zwei elektrischen Druckschalter zusammen und führen Sie sie zwischen dem Mini Dock und dem Mini Dock-Gehäuse ein.
- 4 Führen Sie die Kabel der elektrischen Druckschalter wie abgebildet in die Anschlussleistenverbindung des Mini Docks ein.

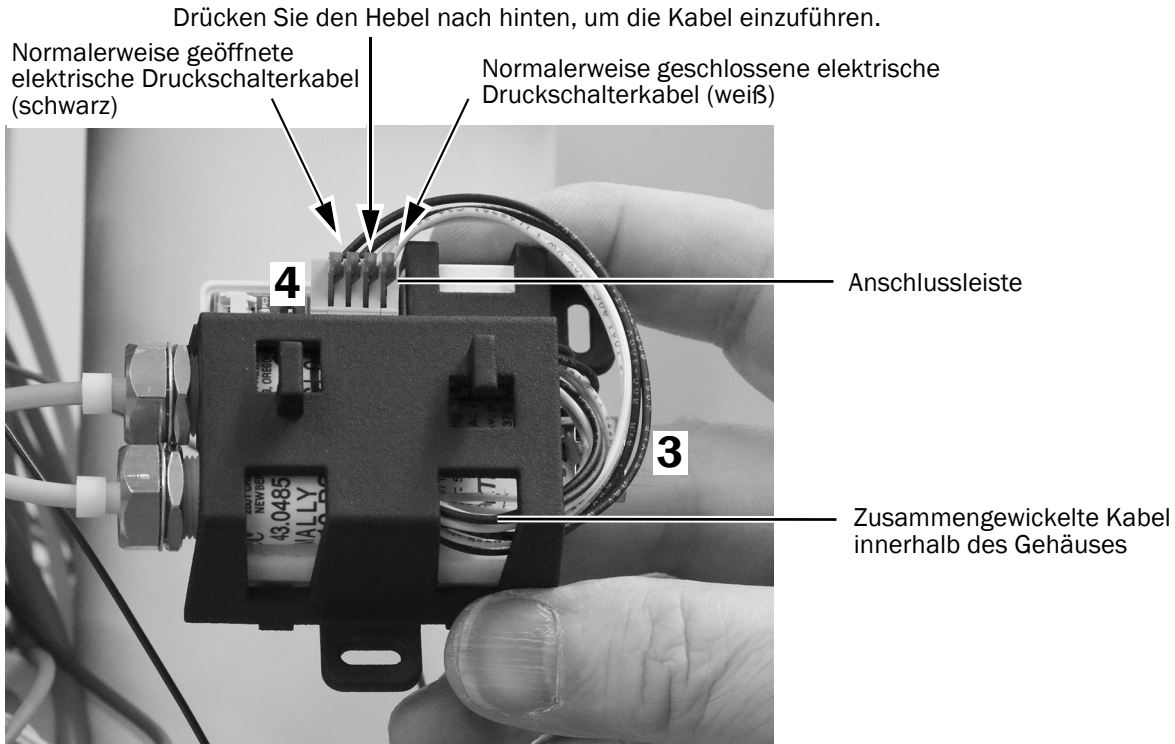

HINWEIS Benutzen Sie einen kleinen Schlitzschraubenzieher, um den Hebel der Federklemme zu drücken und anschließend die Kabel in der Klemme anzubringen und den Hebel loszulassen.

- 5 Richten Sie das Kamerakabel wie unten abgebildet aus und führen Sie es in die Mini Dock-Anschlussleiste ein.

Richtige Seite oben

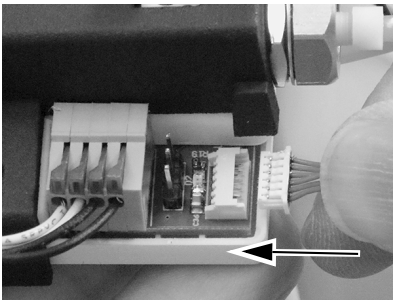

Falsche Seite oben

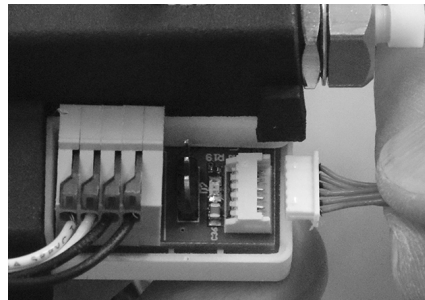

Richtig eingeführt

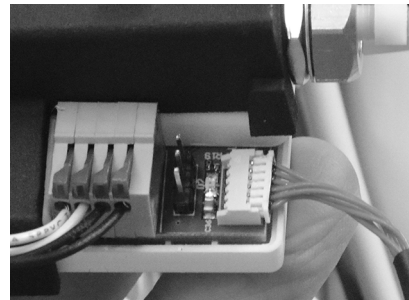

Montieren Sie den Mini Dock an den Modulträger

- 1 Bringen Sie den Mini Dock wie unten gezeigt an, um maximale Flexibilität für zukünftige Installationen zu gewährleisten.

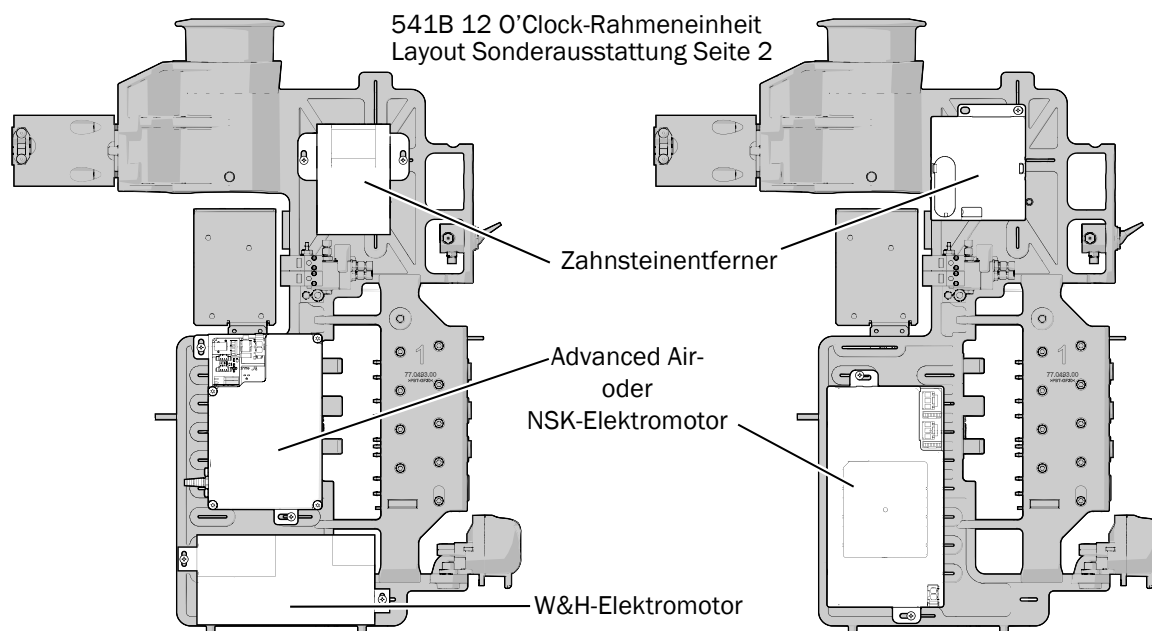
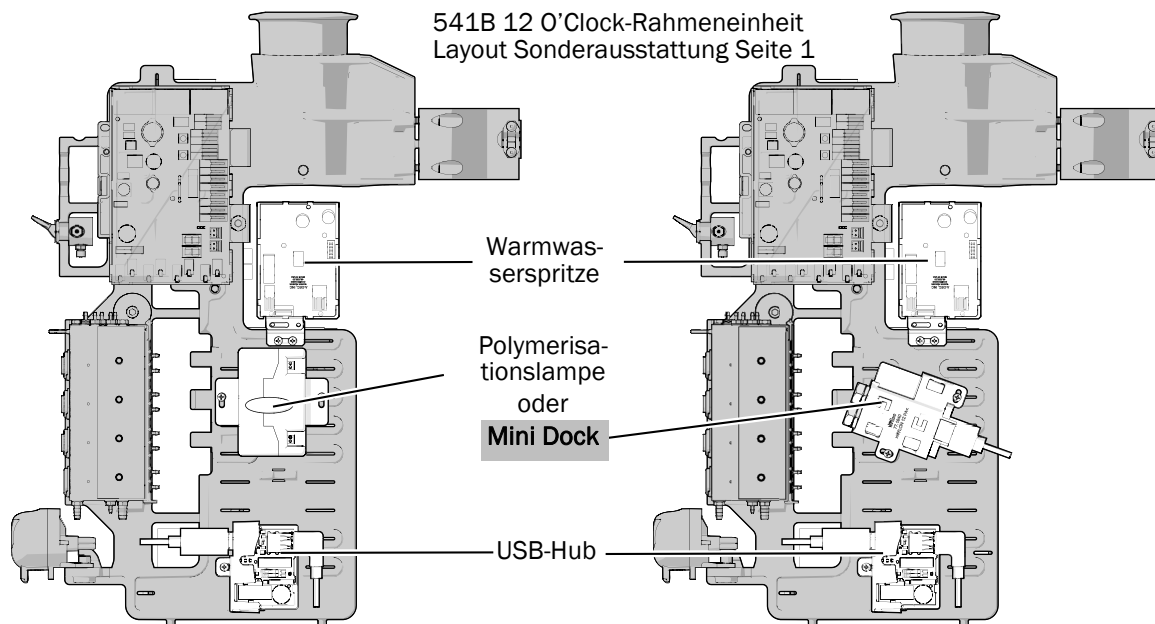

- 2 Montieren Sie den Mini Dock an die 12 O'Clock-Rahmeneinheit und verwenden Sie zwei Schrauben aus rostfreiem Stahl, um den Mini Dock zu befestigen.

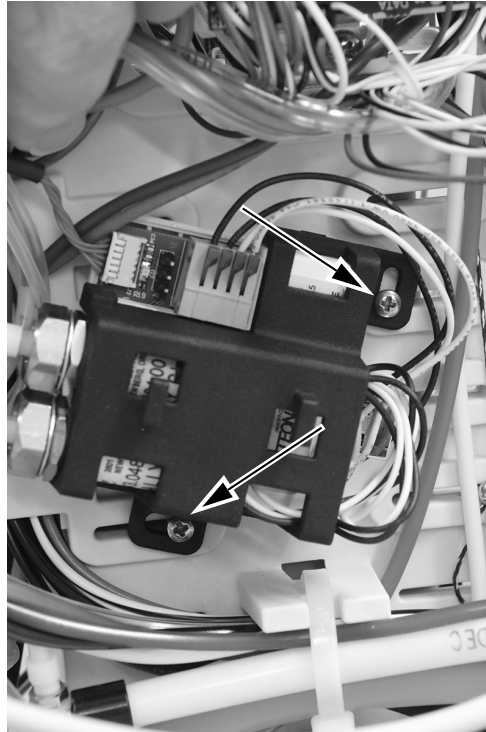
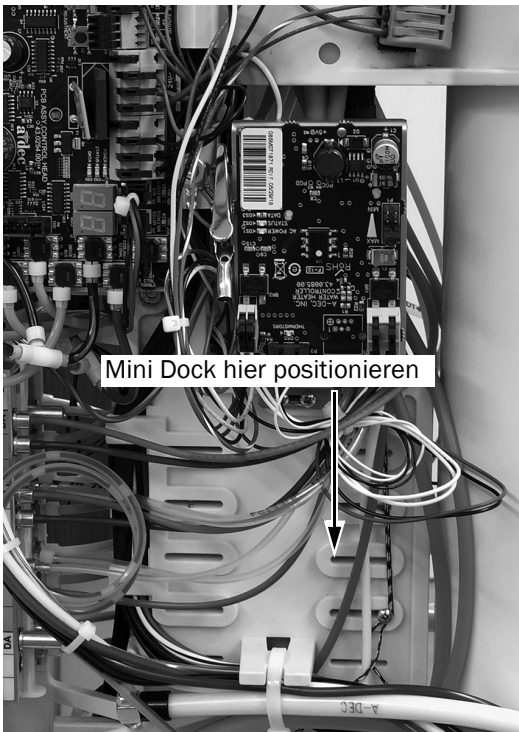

Standbildmodus einstellen

Sie können den Standbildmodus entweder mit SoproTouch über das Handstück oder mit dem Fußschalter am Behandlungsstuhl einstellen. Sie können die Methode wählen, indem Sie für den Mini Dock einen Jumper einstellen.

- 1 Stellen Sie die Jumperposition am Mini Dock nach Wunsch des Zahnarztes ein.

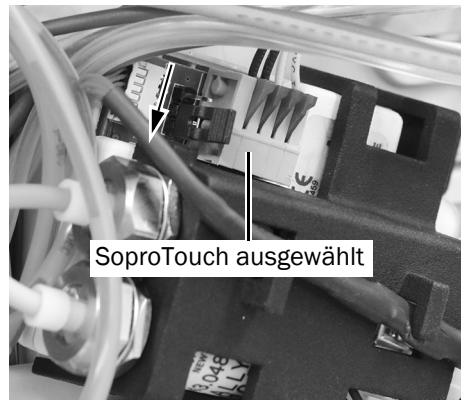
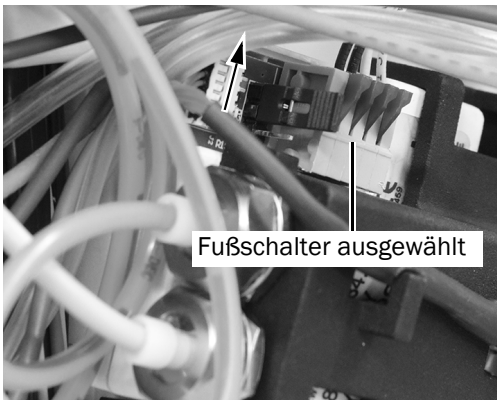

HINWEIS Wenn die Jumperposition eingestellt wird, nachdem das System eingeschaltet wurde, müssen Sie das Gerät aus- und wieder einschalten, nachdem Sie die Jumperposition geändert haben.

Den Mini Dock mit dem USB-Hub mit Stromversorgung verbinden

- 1 Verbinden Sie den Mini Dock mithilfe eines USB-Kabels mit dem USB-Hub mit Stromversorgung.
- 2 Positionieren Sie das Kamerakabel unterhalb der Haken auf dem Mini Dock-Gehäuse.

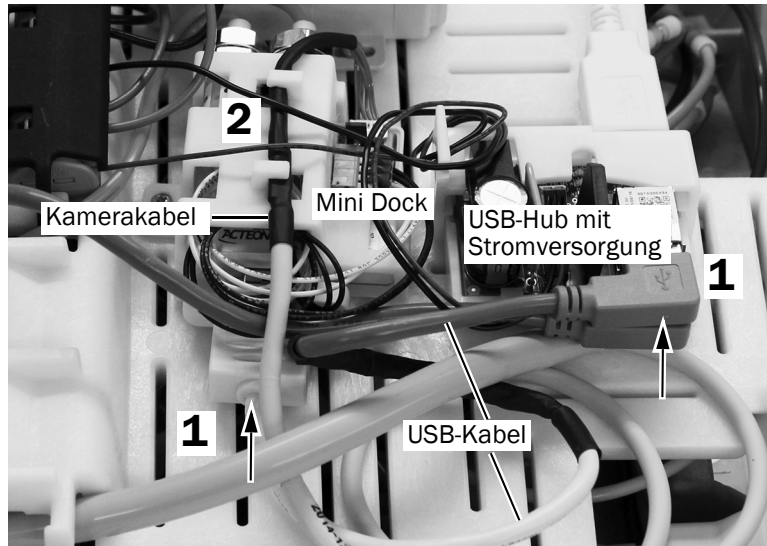

Darstellung zeigt 533B

Anschließen des Zahnarztelement-USB-Kabels an einen PC

- 1 Suchen Sie das Zahnarztelement-USB-Kabel in der Bodendose des Behandlungstuhls oder im Gehäuse.
- 2 Verbinden Sie das USB-Kabel mit dem mitgelieferten aktiven USB-Verstärkerkabel.

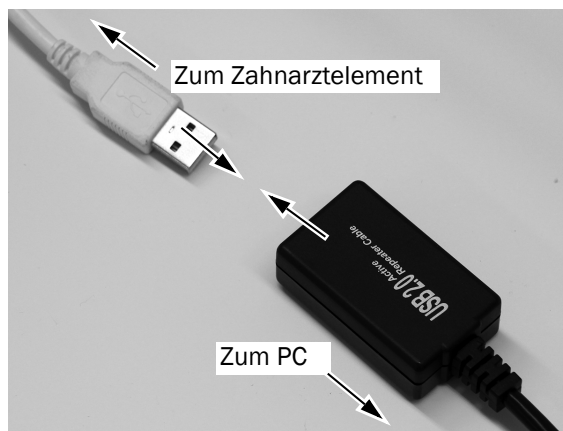

- 3 Führen Sie das aktive USB-Verstärkerkabel zum PC.



HINWEIS Sie können ein zusätzliches aktives USB-Verstärkerkabel für die Verbindung mit dem PC verwenden, abhängig von der Länge des Kabels zwischen der Bodendose und dem PC.

4 Verbinden Sie das USB-Verstärkerkabel mit dem PC.



VORSICHT Wenn Sie die Kamera bereits mit den Schläuchen verbunden haben, trennen Sie sie von den Schläuchen, bevor Sie das USB-Kabel mit dem PC verbinden.

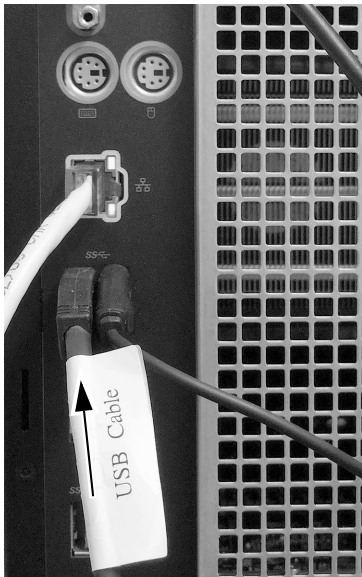

Nächster Schritt

Nur für Modell 532B: Fortfahren mit „Programmierung der Handstückeinstellungen“ auf Seite 30.

Nur für Modell 533B: Fortfahren mit „533B: Die Abdeckung schließen“ auf Seite 29.

Nur für Modell 541B: Fortfahren mit „Programmierung der Handstückeinstellungen“ auf Seite 30.

533B: Die Abdeckung schließen







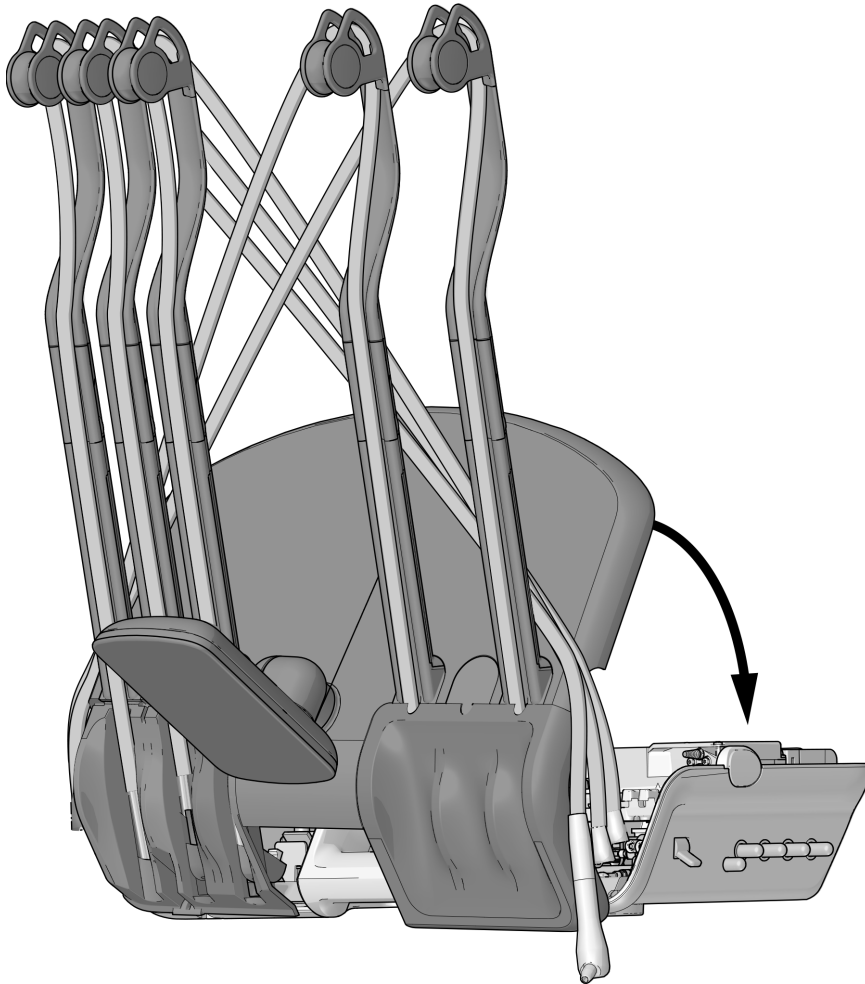



VORSICHT Achten Sie beim Entfernen und Wiederanbringen von Abdeckungen darauf, keine Kabel oder Schläuche zu beschädigen. Vergewissern Sie sich nach dem Wiederanbringen, dass die Abdeckungen fest sitzen.

- 1** Senken Sie die obere Abdeckung. Achten Sie darauf, dass die Schläuche nicht geknickt oder eingeklemmt werden. Drücken Sie die Abdeckung und den Steuerkopf zusammen, um sicherzustellen, dass die Abdeckung korrekt auf dem Steuerkopf sitzt.



- 2** Bringen Sie die Handstückschläuche wieder in ihre normale Position auf den Spannern.

Programmierung der Handstückeinstellungen

- 1** Schalten Sie das System mit dem Hauptschalter ein.
- 2** Drücken und halten Sie  und  gleichzeitig, bis die Anzeige **System Setup** erscheint.
- 3** Drücken Sie .
- 4** Drücken Sie erneut  und wählen Sie **Handpieces** aus.
- 5** Drücken Sie  in der Anzeige **Handpiece Setup** und wählen Sie **Holder Setup**.
- 6** Das Handstück aus dem Halter nehmen.
- 7** Drücken Sie  oder , um die markierte Auswahl zu **Camera** zu ändern und bestätigen Sie die Auswahl mit .
- 8** Setzen Sie das Handstück zurück in den Halter.
- 9** Drücken Sie , bis das A-dec-Logo erscheint.

Installieren Sie die Kamera-Software auf dem PC

Folgen Sie den mit der Kamera mitgelieferten Quick Start-Anweisungen von Sopro, um die Kamerabildanzeige-Software auf dem PC zu installieren.

Prüfung der Installation

- 1 Schalten Sie das System mit dem Hauptschalter ein.

Vorprüfung

- 1 Wenn Sie die Kamera noch nicht montiert haben, montieren Sie sie an den Kameraschläuchen.

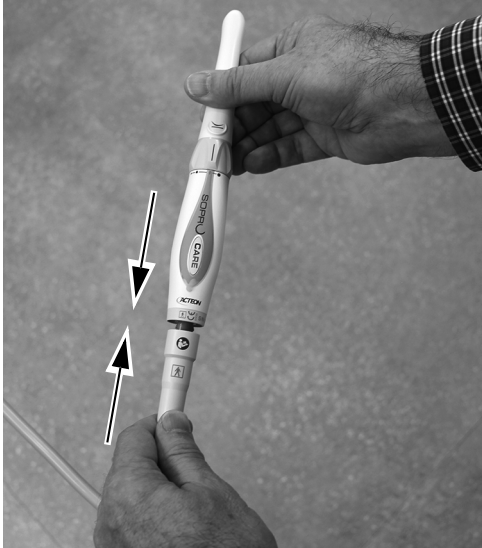

- 2 Bringen Sie eine Sperrschicht am Kamerahandstück an.

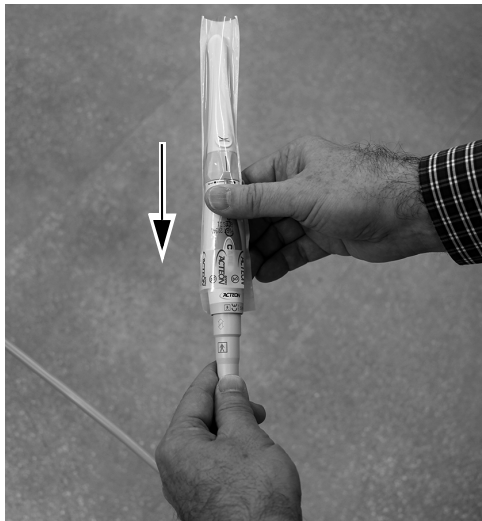

- 3 Stellen Sie sicher, dass der PC eingeschaltet ist.

- 4 Stellen Sie sicher, dass die vier grünen LEDs am USB-Hub mit Stromversorgung aufleuchten. Wenn die LEDs nicht aufleuchten, überprüfen Sie die Strom- und USB-Kabelverbindungen. Wenn das USB-Signal vom PC nicht aktiv ist, leuchtet die mittlere der drei nebeneinander angeordneten LEDs nicht auf.



HINWEIS Die Aufzählung zwischen dem USB-Hub mit Stromversorgung und dem PC kann einige Minuten dauern. Vor Beendigung der Aufzählung werden nicht alle LEDs aufleuchten.

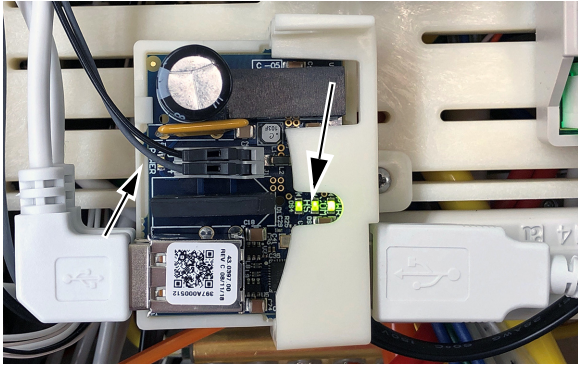

- 5 Stellen Sie sicher, dass die grüne LED auf dem Mini Dock aufleuchtet. Wenn der USB-Eingang nicht aktiv ist, leuchtet die LED nicht auf.

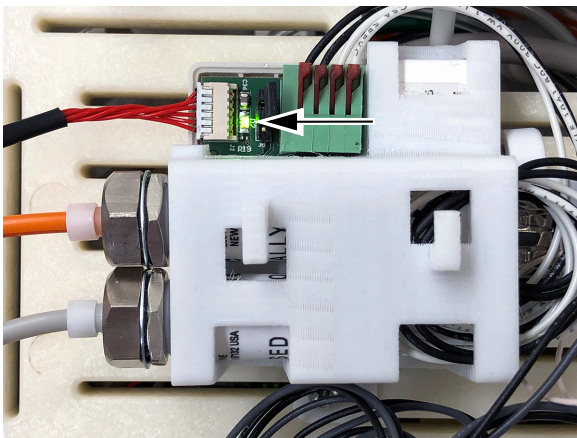

Prüfung des Livemodus

- 1 Nehmen Sie die Kamera vom Halter und stellen Sie sicher, dass die Kamera-LEDs aufleuchten und der Computer ein Livebild wiedergibt.

Prüfung des Standbildmodus

- 1 Berühren Sie die Kamera leicht oder drücken Sie den Fußschalter (in Abhängigkeit davon, wie der Standbildmodus-Jumper positioniert wurde). Vergewissern Sie sich, dass auf dem PC ein Standbild angezeigt wird.
- 2 Berühren Sie die Kamera oder drücken Sie den Fußschalter erneut, um zum Livemodus zurückzukehren. Vergewissern Sie sich, dass ein Livebild angezeigt wird.
- 3 Berühren Sie die Kamera oder drücken Sie den Fußschalter, um ein weiteres Standbild zu erstellen. Vergewissern Sie sich, dass das Livebild durch ein neues Standbild ersetzt wurde.

Wiederanbringen der Abdeckungen



VORSICHT Achten Sie beim Entfernen und Wiederanbringen von Abdeckungen darauf, keine Kabel oder Schläuche zu beschädigen. Vergewissern Sie sich nach dem Wiederanbringen, dass die Abdeckungen fest sitzen.

532B: Die vorderen und oberen Abdeckungen wieder montieren 33

533B: Die Instrumentenaufgabe wieder montieren 34

541B: Die Abdeckungen des Zahnarztelements wieder montieren . . . 35

532B: Die vorderen und oberen Abdeckungen wieder montieren

- 1** Montieren Sie die vordere Abdeckung wieder auf den Steuerkopf.

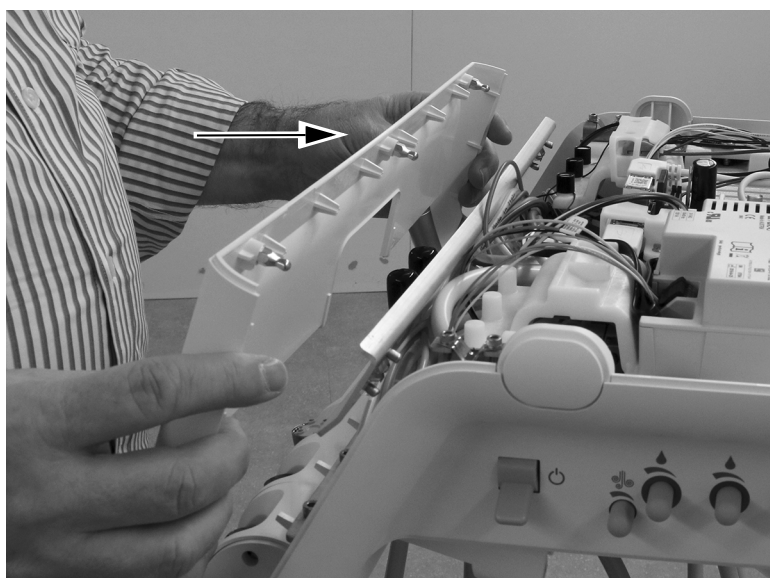

- 2** Platzieren Sie die vordere Abdeckung auf dem Steuerkopf. Drücken Sie die Abdeckung und den Steuerkopf zusammen, um sicherzustellen, dass die Abdeckung korrekt auf dem Steuerkopf sitzt.



533B: Die Instrumentenauflage wieder montieren

- 1 Ziehen Sie alle Spanner hinter der entfernten Instrumentenauflage aus dem Steuerkopf.

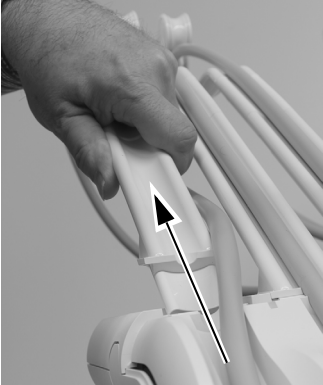

- 2 Platzieren Sie die Instrumentenauflage wieder auf dem Steuerkopf und drücken Sie sie an ihren Platz. Drücken Sie den Rand der Instrumentenauflage an, um sicherzustellen, dass sie vollständig auf dem Steuerkopf aufsitzt.



- 3 Führen Sie die Spanner in den Steuerkopf ein. Stellen Sie sicher, dass der obere Rand der Instrumentenauflage vollständig aufsitzt, bevor Sie die Spanner einführen.



- 4 Montieren Sie die Handstückschläuche wieder in die Spanner.

541B: Die Abdeckungen des Zahnarztelements wieder montieren

- 1 Platzieren Sie die obere Abdeckung auf dem Instrumentenarm und schieben Sie sie in Richtung des Touchpads.

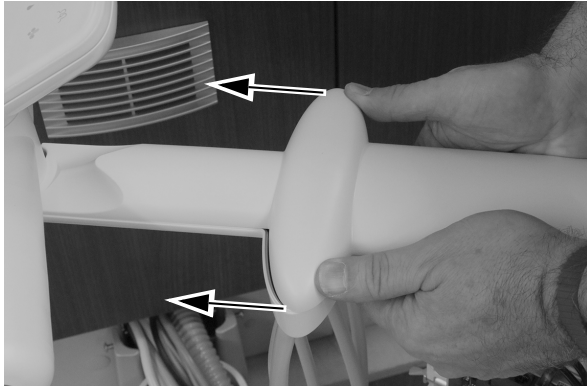

- 2 Montieren Sie die Schraube, mit der die obere Abdeckung am Instrumentenarm befestigt ist, mit einem 5/32-Zoll-Sechskantschlüssel.

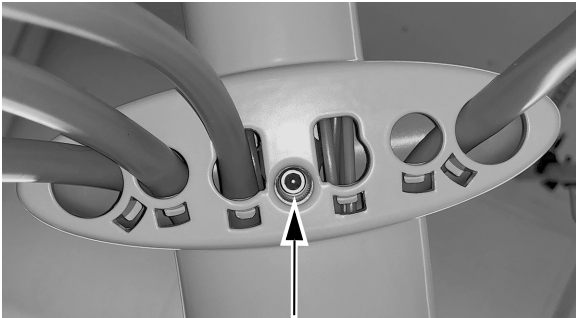

- 3 Bringen Sie die seitlichen Abdeckungen wieder an.



Anhang A: 532B/533B – Eine aktive Halterposition zu einer inaktiven Halterposition ändern

Wenn der Zahnarzt die Kamera in einer aktiven Halterposition möchte, können Sie die Halterposition zu einer inaktiven Position ändern, damit die zugehörige Steuerblockposition einer aktuell inaktiven Halterposition zugeordnet wird. Befolgen Sie die folgende Vorgehensweise, um die Halterposition von aktiv zu inaktiv zu ändern.

- 1 Suchen Sie die grauen Rückhalteluftschläuche für die aktive Halterposition.

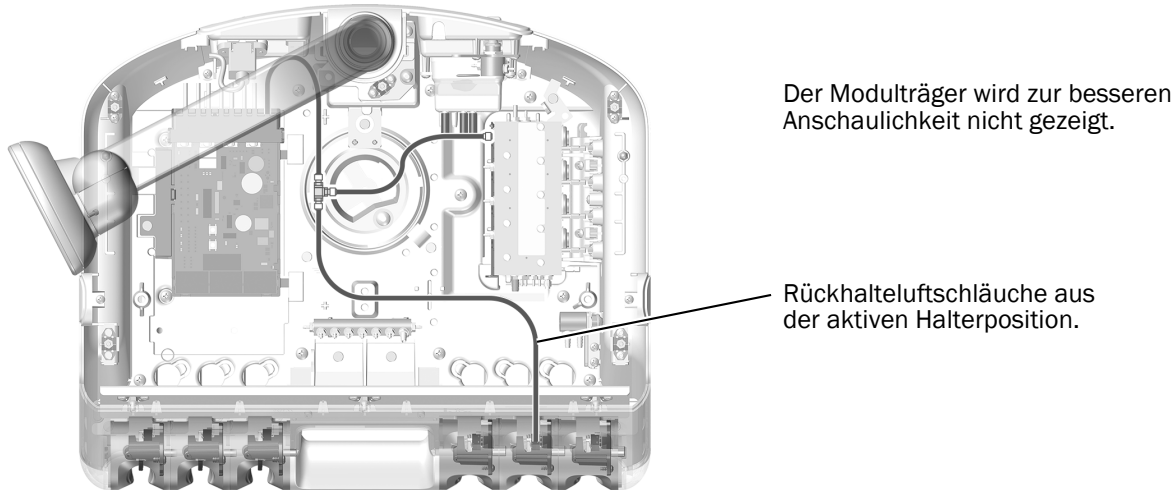

Darstellung zeigt 532B

- 2 Trennen Sie die gewünschte aktive Rückhalteluft-Halterposition vom T-Verbinder, der die Platinen- und Steuerblockschläuche mit den aktiven Halterpositionsschläuchen verbindet. Stecken Sie das offene Ende des T-Verbinders ein.

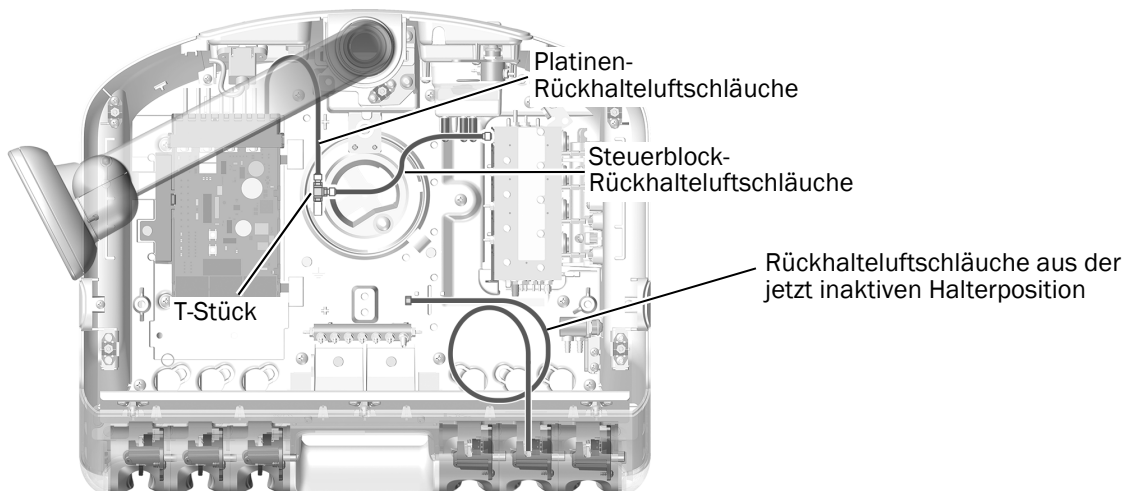

- 3 Fahren Sie mit der Installation entweder gemäß Verfahren „532B: Installation des Handstückschlauchs“ auf Seite 3 oder „533B: Installation des Handstückschlauchs“ auf Seite 7 fort, je nach Anwendbarkeit.

Anhang B: 532B/533B – Eine inaktive Halterposition zu einer aktiven Halterposition ändern

Wenn der Zahnarzt die Kamera in einer inaktiven Halterposition möchte, können Sie die Halterposition zu einer aktiven Position ändern, damit auf dem Touchpad die Anzeige **Camera** erscheint, wenn die Kamera aus der Halterposition gehoben wird. Befolgen Sie die folgende Vorgehensweise, um die Halterposition von inaktiv zu aktiv zu ändern.

- 1 Suchen Sie die grauen Rückhalteluftschläuche für die inaktive Halterposition.

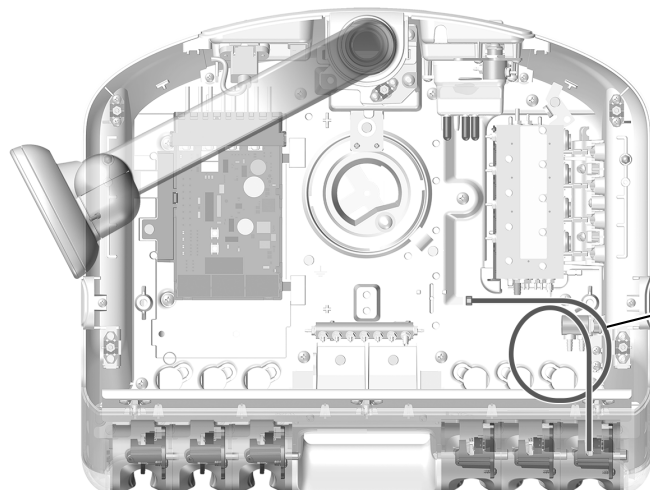

Der Modulträger wird zur besseren Anschaulichkeit nicht gezeigt.

Rückhalteluftschläuche aus der inaktiven Halterposition.

Darstellung zeigt 532B

- 2 Verbinden Sie die gewünschte inaktive Rückhalteluft-Halterposition mit dem T-Verbinder, der die Platinen- und Steuerblockschläuche mit den aktiven Halterpositionsschläuchen verbindet.

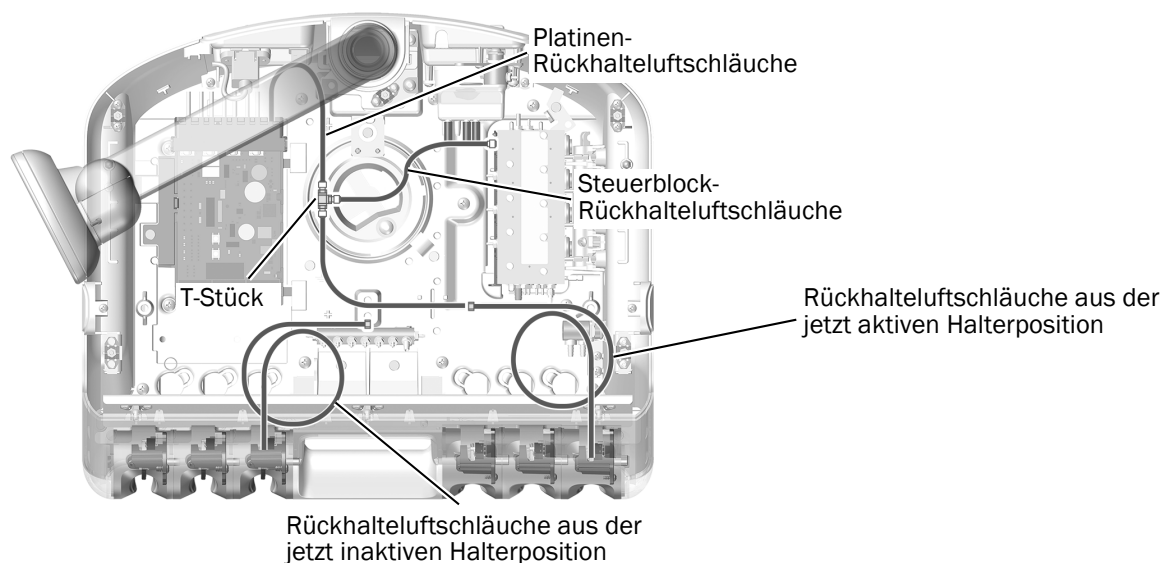

Platinen-Rückhalteluftschläuche

Steuerblock-Rückhalteluftschläuche

T-Stück

Rückhalteluftschläuche aus der jetzt aktiven Halterposition

Rückhalteluftschläuche aus der jetzt inaktiven Halterposition

- 3 Fahren Sie mit der Installation entweder gemäß Verfahren „532B: Installation des Handstückschlauchs“ auf Seite 3 oder „533B: Installation des Handstückschlauchs“ auf Seite 7 fort, je nach Anwendbarkeit.

Aufsichtsbehördliche Angaben und Garantie

Erforderliche aufsichtsbehördliche Informationen und Informationen zur A-dec-Garantie finden Sie im Dokument „Aufsichtsbehördliche Angaben, technische Daten und Garantie“ (Teilenr. 86.0221.03) in unserem Ressourcencenter unter www.a-dec.com.

Acteon und Sopro sind eingetragene Marken der Financiere Acteon SAS.

A-dec Hauptniederlassung

2601 Crestview Drive
Newberg, OR 97132 USA
Tel.: 1 800 547 1883 innerhalb der USA/Kanadas
Tel.: +1 503 538 7478 außerhalb der USA/Kanadas
Fax: 1 503 538 0276
www.a-dec.com

A-dec Inc. übernimmt keine Gewährleistung für den Inhalt dieser Dokumentation, unter anderem für die gesetzlichen Gewährleistungen bzgl. Mindestqualität und Gebrauchstauglichkeit.