

安装在 A-dec Performer 牙科治疗椅上的 A-dec 371L/571L 型口腔灯 安装指南

目录

开始之前	2
取下罩盖	2
取下卤素口腔灯	4
将 LED 口腔灯安装在支撑中心上	8
将 LED 口腔灯连接到电源 ..	11
准备和调节口腔灯	13
测试口腔灯	16
重新安装罩盖	19
法规信息	20



安装在 A-dec Performer 牙科治疗椅上的 A-dec LED 口腔灯

本档中涉及的产品型号和版本

型号	版本	说明
371L、571L	A	口腔灯
Performer 8000	B	牙科治疗椅

开始之前



重要信息 本安装指南介绍了如何在全新的 A-dec Performer 治疗椅上安装 371L 或 571L 口腔灯，以及如何更换之前安装的卤素口腔灯。

如果您尚未安装支撑中心，在继续按照本安装指南操作前，先安装支撑中心。要安装支撑中心，请遵循《Performer 安装指南》(p/n 86.0556.06) 中的说明，该指南位于 www.a-dec.com 的文档库中。

推荐工具

- 15/16 英寸内六角扳手和棘轮扳手 (2)
- 斜嘴钳
- 六角手套件
- 1/2 英寸、5/8 英寸、3/4 英寸和 15/16 英寸复合扳手
- 十字螺丝刀
- 防静电手环

取下罩盖



注意 取下或装回罩盖时，注意不要损坏任何电线或导管。装回罩盖后，请确认其是否牢固。

1. 将治疗椅接入主电源。
2. 将治疗椅椅座升高到最高位置。



警告 未关闭或切断电源即开始此过程可能会导致产品损坏或严重的人身伤害甚至死亡。

3. 将治疗椅从主电源拔掉。

取下止动板

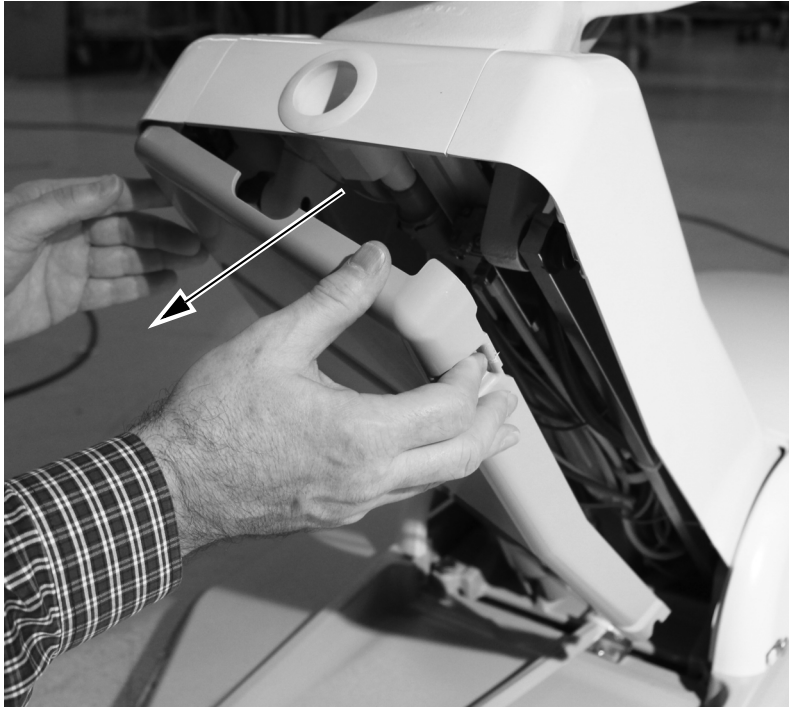

- 1 按住止动板的一端，并将其从提升臂拉出。

取下单片地箱罩盖

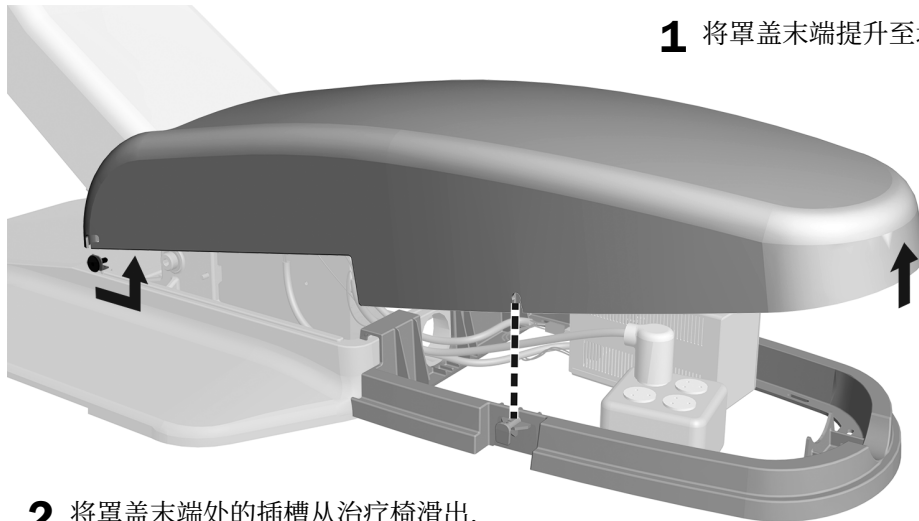

- 1 将罩盖末端提升至地箱罩盖框架上的插销上方。

- 2 将罩盖末端处的插槽从治疗椅滑出，滑至插销上方。

取下支撑中心罩盖



- 1 通过拉动支撑中心侧盖底部，将它们从支撑中心框架上取下。

取下卤素口腔灯

推荐工具

- 十字螺丝刀
- 斜嘴钳

将 A-dec Performer 口腔灯从电源断开连接

任务 1.

- 1 通过从电源处取下电缆转接器，断开口腔灯电路板与电源的连接。
- 2 断开口腔灯电线与口腔灯继电器电路板上的接线条的连接。
- 3 断开数据线与口腔灯继电器电路板的连接。
- 4 使用十字螺丝刀，从电源顶部取下用于固定口腔灯继电器电路板的螺钉。
- 5 从电源处取下口腔灯继电器电路板。

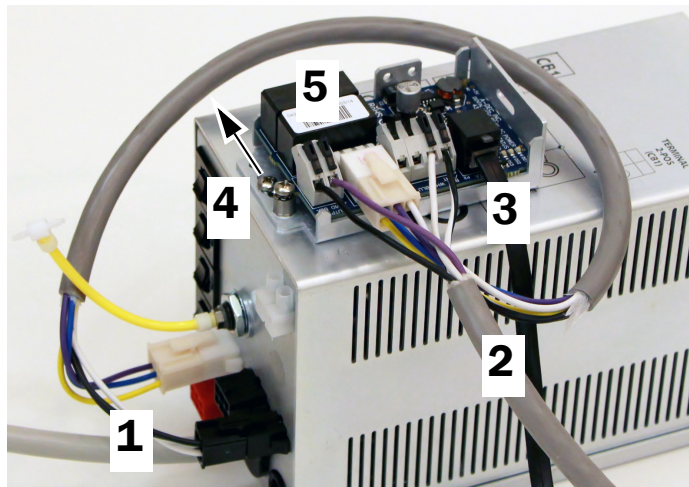

将 A-dec 571 口腔灯从电源断开连接

任务 1.

- 1** 通过从电源处取下红色缆线转接器，断开口腔灯继电器电路板与电源的连接。
- 2** 断开口腔灯电线与口腔灯继电器电路板的连接。
- 3** 断开数据线与口腔灯继电器电路板上的数据线接头的连接。
- 4** 从电源处取下口腔灯继电器电路板。
- 5** 使用十字螺丝刀，取下用于将口腔灯继电器电路板固定到电源的螺钉。

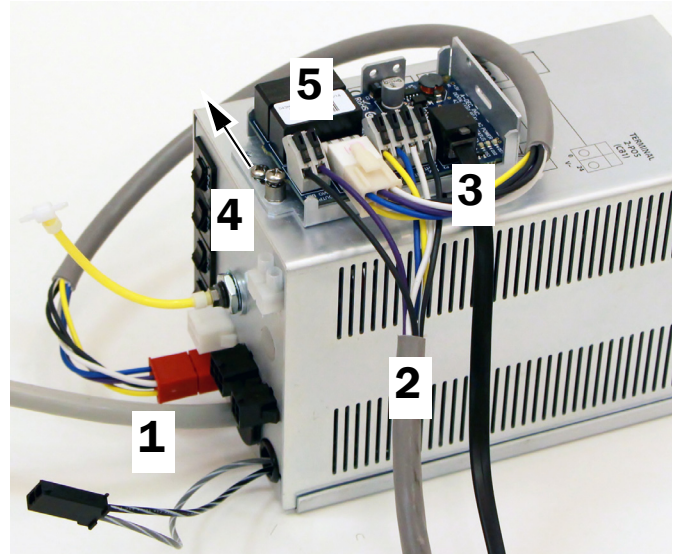

拆除口腔灯电线

任务 1.



- 1** 切断通过托架将电线和软管固定在转接器臂下方的缆线扎带。

任务 2.

- 1 将口腔灯电线从电源处拉出，从提升臂的背面拉出来，然后从转接器臂拉开。

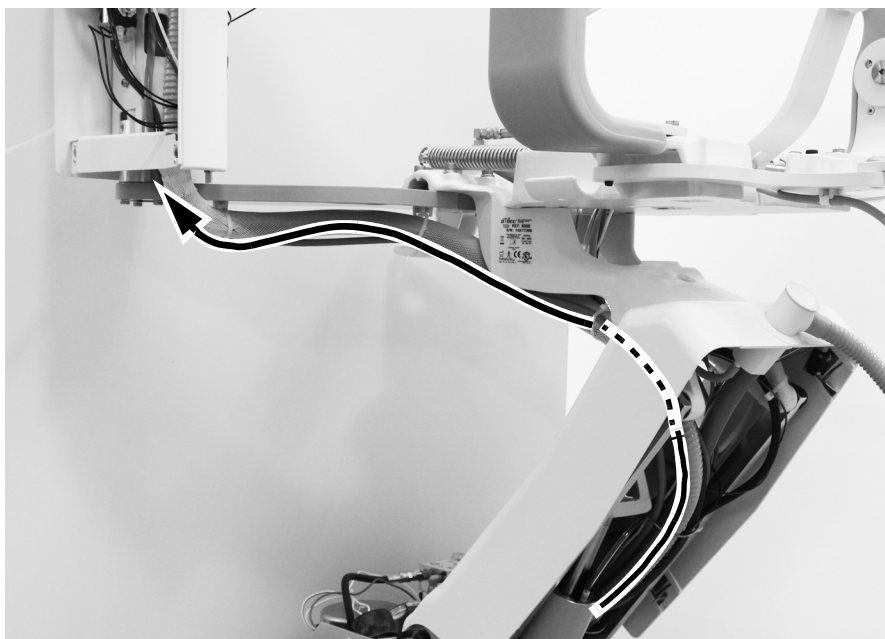

任务 3.



- 1 将口腔灯电线从支撑中心底部向上拉出。

任务 4.



- 1** 将口腔灯从下支柱取下。将口腔灯放在一边。

将 LED 口腔灯安装在支撑中心上

任务 1.

- 1 将治疗椅接入主电源。



注意 电路板对静电敏感。触摸电路板、或对电路板进行任何操作时，必须采取防静电 (ESD) 预防措施。电路板应仅由电工或有资质的维修人员来安装。

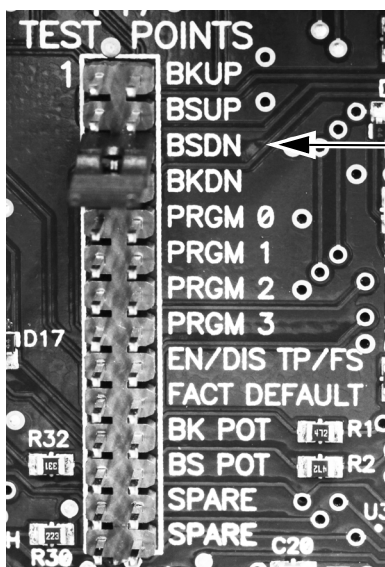

- 2 为方便安装口腔灯，可使用跳线降低治疗椅椅座 (BSDN)。

- 3 将治疗椅从主电源拔掉。

任务 2.

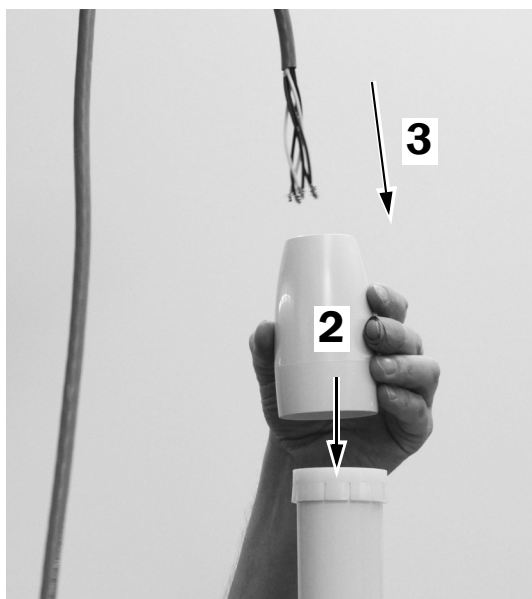

- 1 在上刚性臂末端周围涂抹润滑剂，可从工具箱中获取润滑剂。

- 2 将装饰罩盖置于轴承顶部。

- 3 将电线穿入支撑中心杆。

任务 3.



1 将电线经支柱中的方形孔穿入支撑中心。

任务 4.



1 将口腔灯插入下支柱。

任务 5.

1 将治疗椅接入主电源。

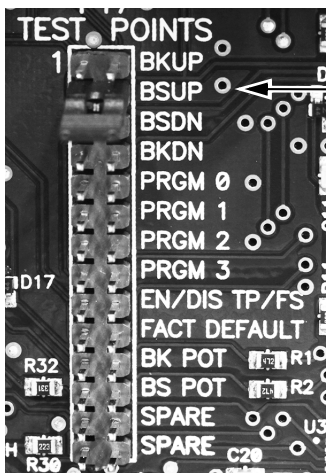

2 为方便布置软管和电线，可使用跳线抬升治疗椅椅座 (BSUP)。

3 将治疗椅从主电源拔掉。

任务 6.

1 将电线从支撑中心底部穿出，然后从转接器臂下方经上部结构穿入到地箱中。

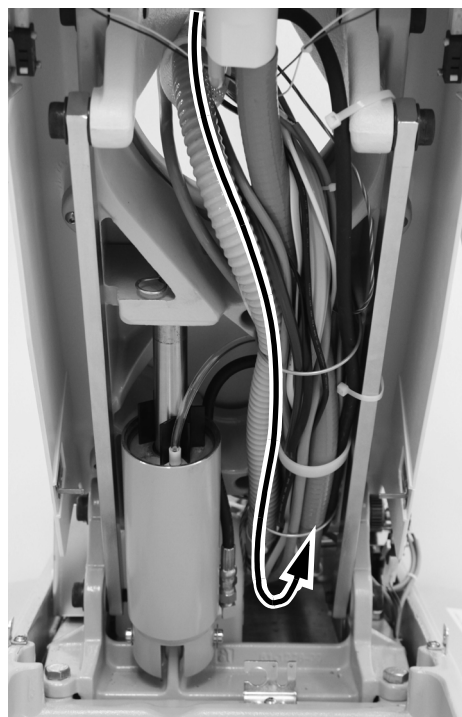
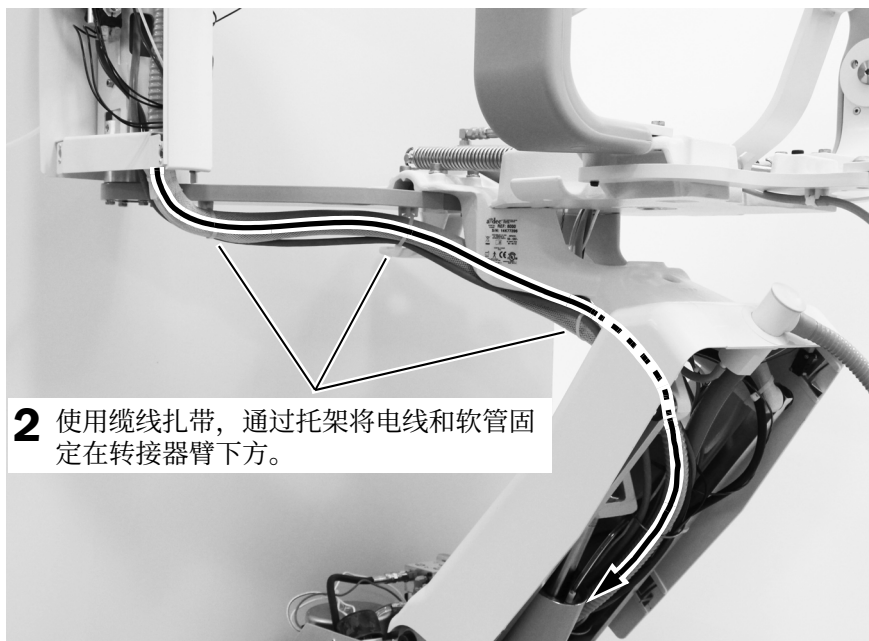

将 LED 口腔灯连接到电源

连接带有触控板功能的 371L 或 571L 口腔灯

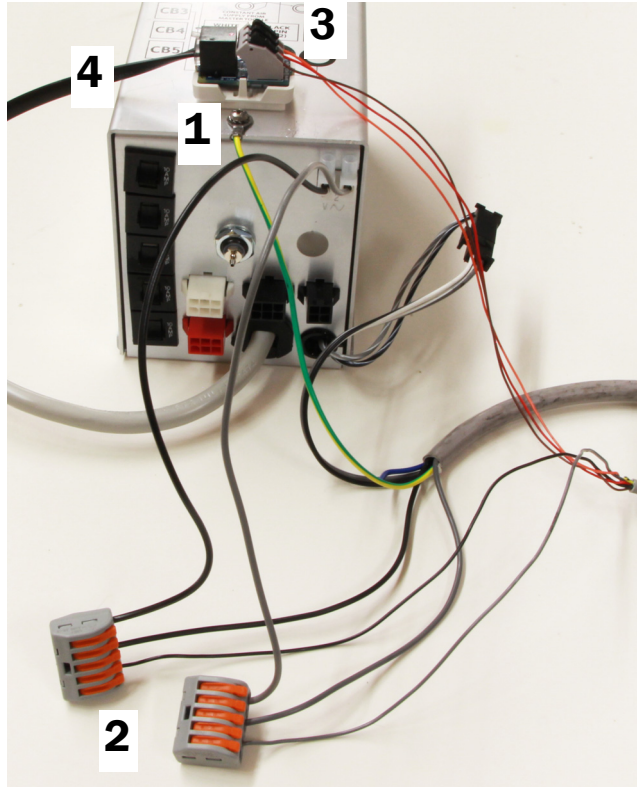

带牙科治疗台的连接

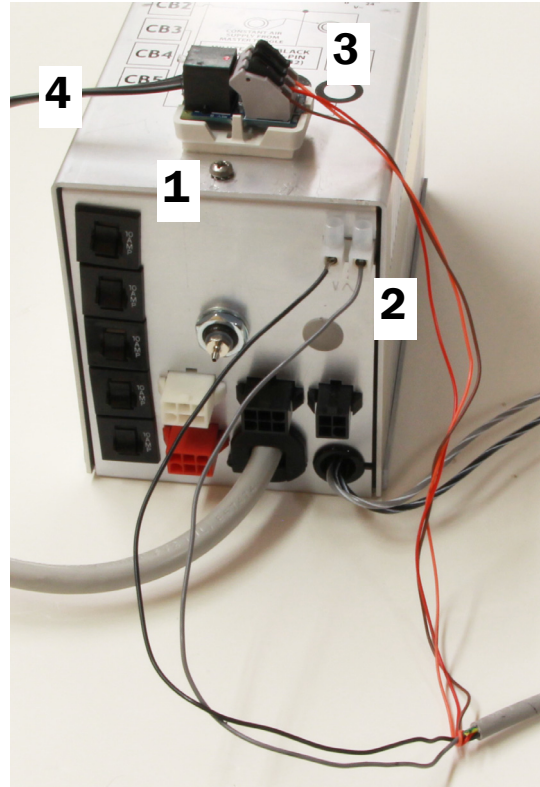

不带牙科治疗台的连接

- 1** 撕去适配器板外的保护纸。将转接器板连接到电源顶部。
- 2** 连接黑色和灰色电线，如上图所示。
 - 如果已安装牙科治疗台，请执行以下操作：
 - (1) 断开牙科治疗台黑色电线和灰色电线与电源的连接。
 - (2) 将提供的 WAGO® 接头和电线连接到电源上的 0 伏和 24 伏终端。将黑色电线连接到 0 伏。将灰色电线连接到 24 伏。
 - (3) 将牙科治疗台和口腔灯线缆的黑色电线连接到 WAGO 接头的黑色电线。
 - (4) 将牙科治疗台和口腔灯线缆的灰色电线连接到 WAGO 接头的灰色电线。
 - 如果未安装牙科治疗台，请执行以下操作：将黑色电线连接到电源上的 0 伏终端，将口腔灯线缆灰色电线连接到 24 伏终端。
- 3** 按照标签将各色电线分别连接到转接器板上的相应位置；褐色连接到 BRN，红色连接到 RED，橙色连接到 ORN。
- 4** 将转接器板中的数据线连接到治疗椅电路板上的端口。

准备和调节口腔灯

调节口腔灯灯臂承重

推荐工具

- 十字螺丝刀
- 5/64 英寸六角扳手
- 1/2 英寸复合扳手



备注 完成此过程，以便在调节口腔灯的位置时，能够最大程度地减少意外移动该口腔灯灯臂的次数。

1. 取下屈臂的末端盖。
2. 取下固定罩盖的三颗螺钉。
3. 取下罩盖。
4. 调节弹簧末端的螺母。
如果口腔灯向上滑动，则逆时针旋转螺母。
如果口腔灯向下滑动，则顺时针旋转螺母。
5. 将罩盖放回灯臂（暂且不要重新装上）。检查其是否滑动。
6. 重复第 4 步和第 5 步，直到完全不出现滑动为止。
7. 重新安装固定罩盖的螺钉，然后重新安装末端盖。

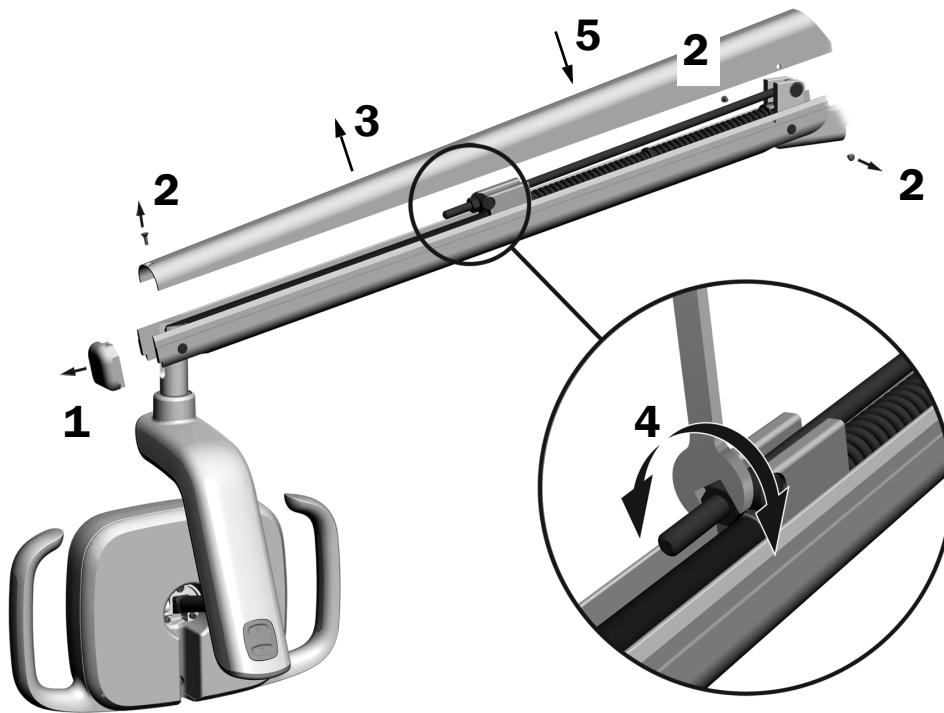

备注 可以安装止动限制套件选项 (p/n 90.1044.00) 以限制灯臂的上下活动。

调节口腔灯旋转松紧度设置

推荐工具

- 7/64 英寸六角扳手

测试灯头的旋转松紧度。如果需要调节，请遵循您将调节的松紧度类型的相关指示。

调节垂直旋转松紧度



调节水平旋转松紧度和对角旋转松紧度

任务 1.

- 1** 取下用于固定驱动外罩罩盖的两颗螺钉。



任务 2.

- 1 握住驱动外罩，并用您的两个大拇指将驱动外罩罩盖推离驱动外罩。

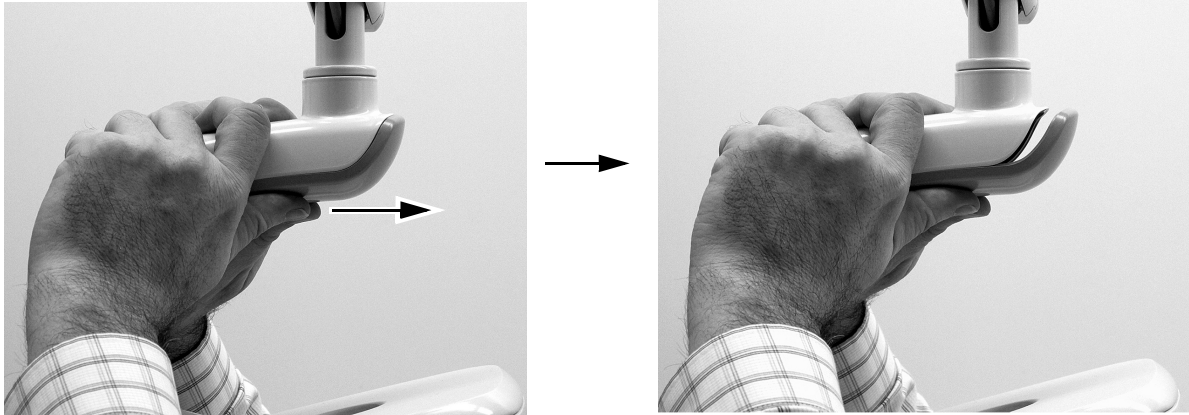

任务 3.

- 1 要调节水平旋转的松紧度，可以旋转摩擦调节螺钉。顺时针方向旋转可加大松紧度。

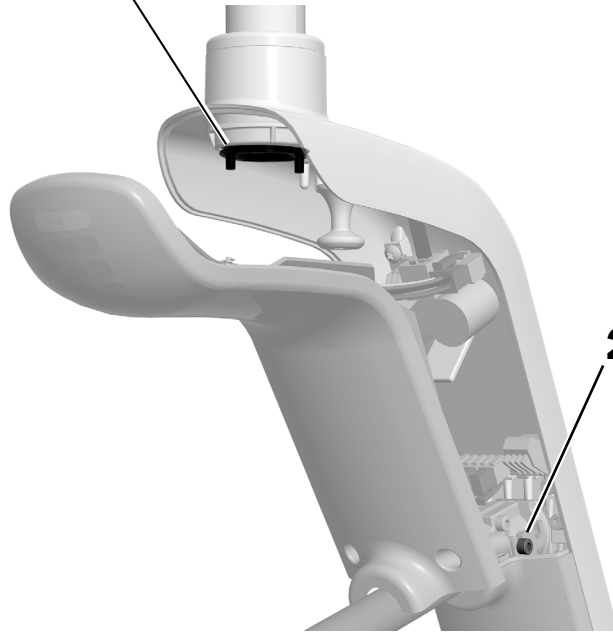
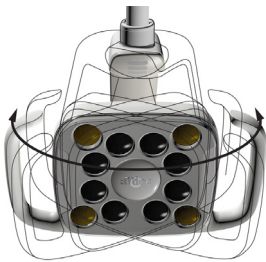

- 2 要调节对角线松紧度，可以旋转固定螺钉。顺时针方向旋转可加大松紧度。

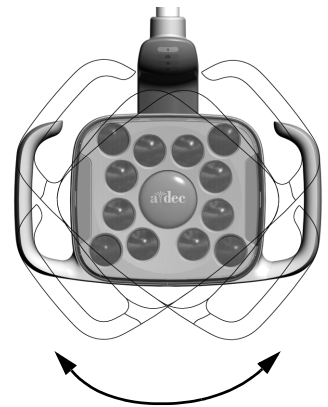

测试口腔灯

执行适合您的口腔灯的测试过程：

A-dec 571L 过程	16
A-dec 371L 过程	17
使用触控板测试口腔灯	17
重新安装驱动外罩罩盖	18

A-dec 571L 过程

任务 1.

1. 将治疗椅接入主电源。
2. 在非接触式开 / 关传感器的 76 毫米（3 英寸）范围内移动您的手，以打开口腔灯。
3. 按下模式按钮以在各个模式下测试口腔灯。
4. 对于每种模式，确认驱动外罩罩盖上相应的灯是否亮起。
5. 如果口腔灯未正常工作，则检查电线连接。

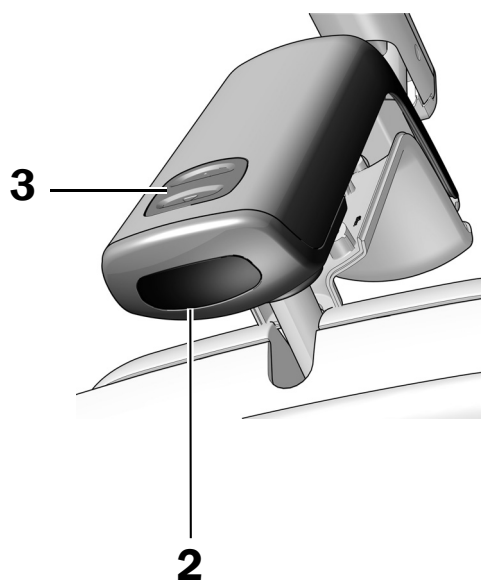

下一步 请参见第 17 页上的“使用触控板测试口腔灯”。

A-dec 371L 过程

任务 1.

1. 将治疗椅接入主电源。
2. **带触控板功能的 371L 口腔灯:** 多次按下电源按钮，以验证口腔灯是否开启和关闭。使口腔灯保持关闭。

不带触控板功能的 371L 口腔灯: 反复按下电源按钮，确认口腔灯在高亮度、复合 / 低亮度和关闭亮度模式之间循环切换。

如果口腔灯未正常工作，则检查电线连接。



备注 如果已安装不带触控板功能的口腔灯，但意外按下触控板上的口腔灯按钮，指示灯将亮起。要关闭指示灯，请按住口腔灯按钮。





使用触控板测试口腔灯

- 1 要验证口腔灯是否正常开关，并在不同的亮度模式之间切换（带触控板功能的 371L：高和复合/低；571L：高、中等和低，以及防固化模式），可以反复按下和松开 。要关闭口腔灯，请按住此按钮。



备注 当带触控板功能的 371L 处于复合 / 低亮度模式或 571L 处于防固化模式时，触控板上的指示灯会闪烁。

- 2** 要停用自动开启/关闭功能，请同时按住  和  3 秒钟。一次蜂鸣表示开启/关闭功能已关闭。要重新开启，请重复此步骤。三次蜂鸣表示自动开启/关闭功能已激活。

标准触控板



A-dec 300 型 Deluxe 触控板



- 3** 将治疗椅从主电源拔掉。

重新安装驱动外罩罩盖

任务 1.



注意 移除或装回罩盖时，注意不要损坏任何线路。装回罩盖后，请确认其是否牢固。

- 1** 定位驱动外罩罩盖，以使键孔适合支杆；然后，用手掌将驱动外罩罩盖推入正确位置。



- 2** 使用两颗螺钉固定罩盖。

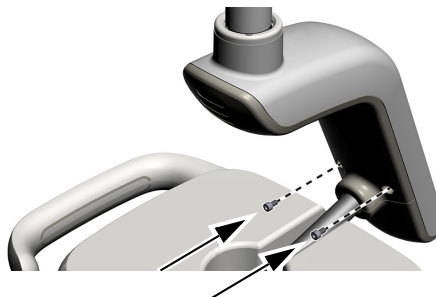

重新安装罩盖



注意 取下或装回罩盖时，注意不要损坏任何电线或导管。装回罩盖后，请确认其是否牢固。

重新安装单片地箱罩盖

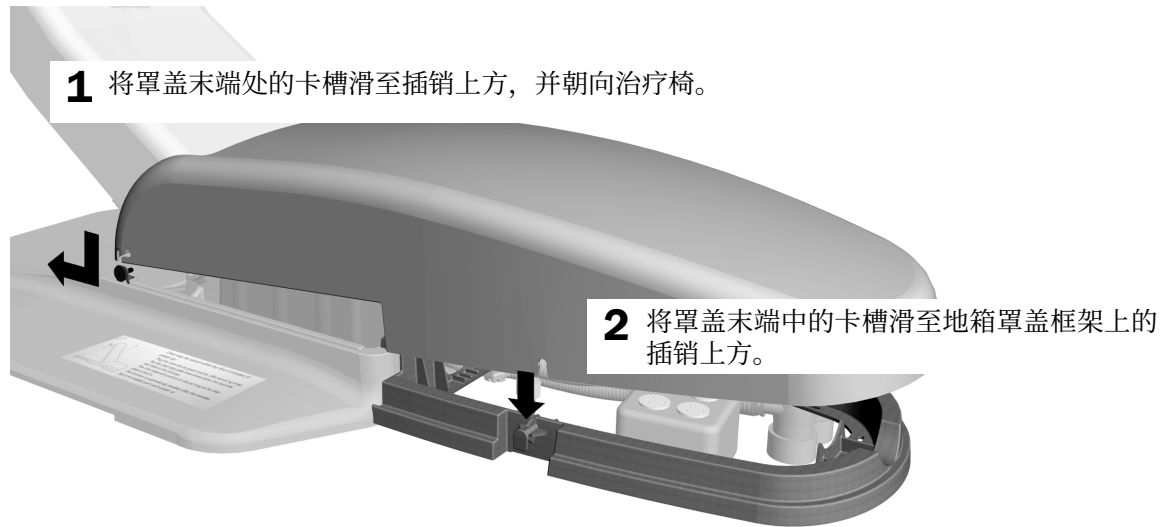

安装止动板



1 重新安装止动板。

安装支撑中心罩盖



- 1 将支撑中心侧盖扣在支撑中心框架的两侧。

法规信息

有关所需的监管信息和 A-dec 质量保证, 请参见 《[监管信息和规格](#)》文档 (p/n 86.0221.06), 该文档位于 www.a-dec.com 的资源中心。

WAGO 是 WAGO Corporation 的注册商标。



A-dec 总部
2601 Crestview Drive
Newberg, OR 97132 美国
电话: 1.800.547.1883 (美国 / 加拿大境内)
电话: +1.503.538.7478 (美国 / 加拿大境外)
www.a-dec.com

A-dec, Inc. 对本文件中的内容不做任何保证, 包括但不限于商品适销性和对针对特定目的的适用性的任何暗示保证。