



Lámpara dental A-dec 371L/571L en un sillón dental A-dec Performer

GUÍA DE INSTALACIÓN

Contenido

Antes de comenzar	2
Retiro de las tapas	2
Retiro de la lámpara dental halógena	4
Instalación de la lámpara dental LED en el centro de soporte .	8
Conexión de la lámpara dental LED a la alimentación eléctrica	11
Preparación y ajuste de la lámpara dental	13
Prueba de la lámpara dental	16
Reinstalación de las tapas .	19
Información reglamentaria .	20



Lámpara dental LED A-dec en un
sillón dental A-dec Performer

Modelos y versiones de productos incluidos en este documento

Modelo	Versiones	Descripción
371L, 571L	A	Lámpara dental
Performer 8000	B	Sillón dental

Antes de comenzar



IMPORTANTE En esta guía de instalación, se explica cómo instalar una lámpara dental 371L o 571L en un sillón dental A-dec Performer nuevo y cómo reemplazar una lámpara dental halógena previamente instalada.

Si todavía no ha instalado el centro de soporte, instálelo antes de continuar con esta guía de instalación. Para instalar el centro de soporte, siga las instrucciones de la guía de instalación de Performer (núm. de pieza 86.0556.00), que se encuentra disponible en la Biblioteca de documentos en www.a-dec.com.

Herramientas recomendadas

- Llave de vaso y carraca de 15/16 pulgada (2)
- Alicates diagonales
- Juego de llaves hexagonales
- Llaves de combinación de 1/2 pulgada, 5/8 pulgada, 3/4 pulgada y 15/16 pulgada
- Destornillador de cabeza plana
- Muñequera antiestática

Retiro de las tapas



PRECAUCIÓN Al extraer o reemplazar las tapas, tenga cuidado de no dañar ningún cableado ni conducto. Verifique que las tapas estén seguras después de reemplazarlas.

1. Conecte el sillón a la alimentación principal.
2. Eleve el sillón hasta la posición máxima de subida de la base.



ADVERTENCIA Si no apaga el aparato o desconecta la alimentación antes de comenzar este procedimiento, puede dañar el producto y provocar lesiones graves o, incluso, la muerte.

3. Desconecte el sillón de la alimentación principal.

Retiro de la placa de parada



- 1** Presione de un lado de la placa de parada y quítela del brazo de elevación.

Retiro de la tapa de la caja de conexiones de una pieza

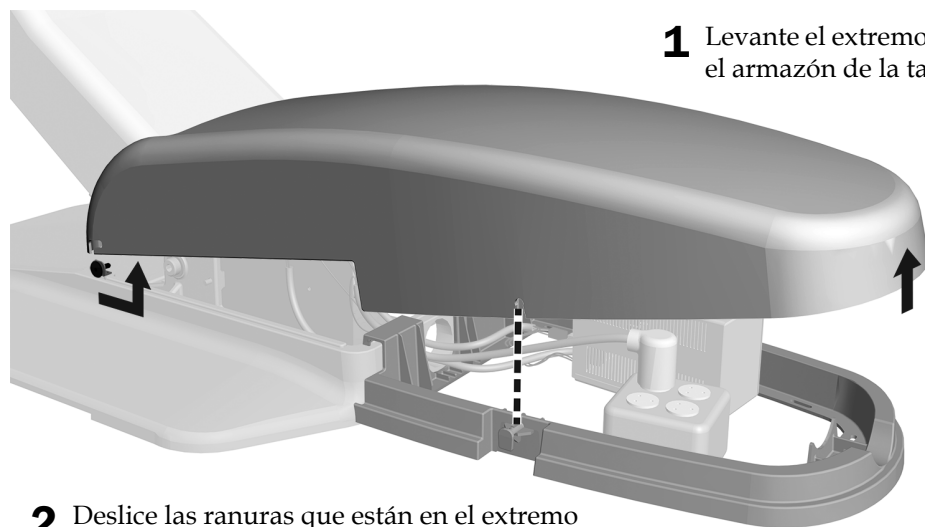

- 1** Levante el extremo de la tapa sobre los pasadores en el armazón de la tapa de la caja de conexiones.

- 2** Deslice las ranuras que están en el extremo de la tapa apartándolas del sillón por encima de los pasadores.

Retiro de las tapas del centro de soporte



- 1** Retire las partes inferiores de las tapas laterales del centro de soporte para retirarlas del bastidor del centro de soporte.

Retiro de la lámpara dental halógena

Herramientas recomendadas

- Destornillador de cabeza plana
- Alicates diagonales

Desconexión de la lámpara dental A-dec Performer de la alimentación eléctrica

Tarea 1.

- 1** Para desconectar la placa de circuitos de la lámpara dental de la alimentación eléctrica, retire los dos adaptadores de cable de la alimentación eléctrica.
- 2** Desconecte los cables de la lámpara dental de sus regletas de bornes correspondientes en la placa de circuitos de relés de la lámpara dental.
- 3** Desconecte la línea de datos de la placa de circuitos de relés de la lámpara dental.
- 4** Use un destornillador de cabeza plana para retirar el tornillo de la parte superior de la alimentación eléctrica que sujeta la placa de circuitos de relés de la lámpara dental.
- 5** Retire la placa de circuitos de relés de la lámpara dental de la alimentación eléctrica.

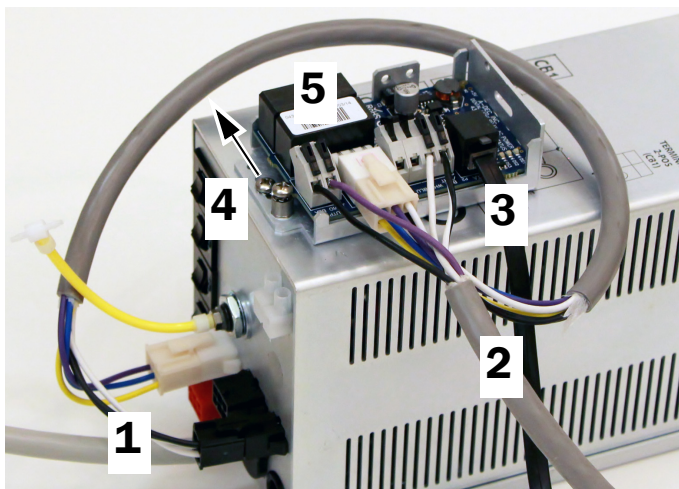

Desconexión de la lámpara dental A-dec 571 de la alimentación eléctrica

Tarea 1.

- 1** Para desconectar la alimentación eléctrica de la placa de circuitos de relés de la lámpara dental, retire el adaptador del cable rojo de la alimentación eléctrica.
- 2** Desconecte los cables de la lámpara dental de la placa de circuitos de relés de la lámpara dental.
- 3** Desconecte la línea de datos del conector de la línea de datos de la placa de circuitos de relés de la lámpara dental.
- 4** Retire la placa de circuitos de relés de la lámpara dental de la alimentación eléctrica.
- 5** Utilice un destornillador de cabeza plana para retirar el tornillo que fija la placa de circuitos de relés de la lámpara dental a la alimentación eléctrica.

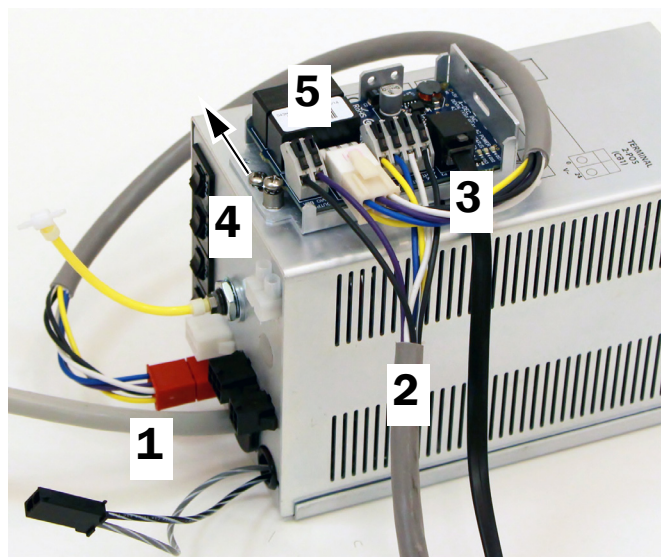

Retiro del cableado de la lámpara dental

Tarea 1.

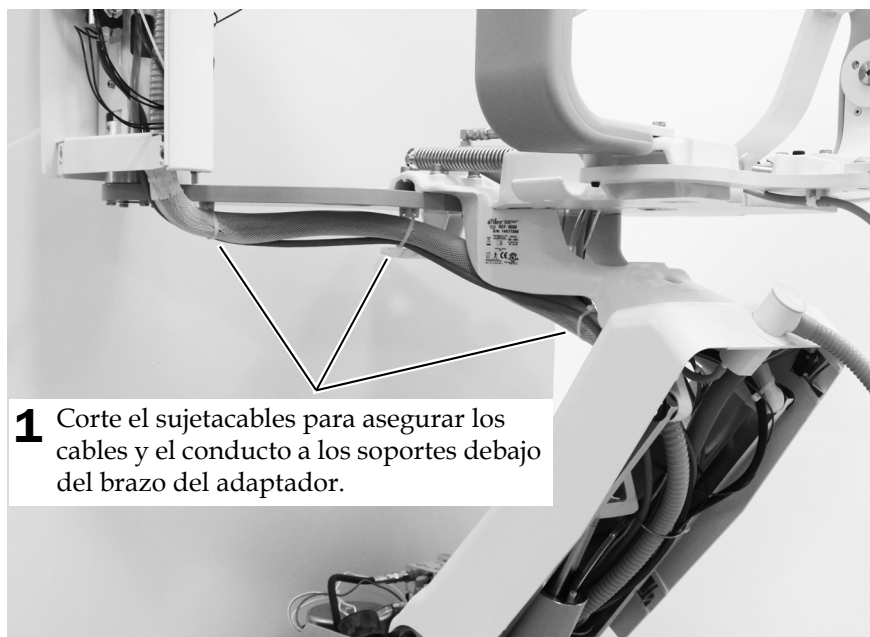

- 1** Corte el sujetacables para asegurar los cables y el conducto a los soportes debajo del brazo del adaptador.

Tarea 2.

- 1 Retire los cables de la lámpara dental de la alimentación eléctrica, de detrás del brazo de elevación y apartándolos del brazo del adaptador.

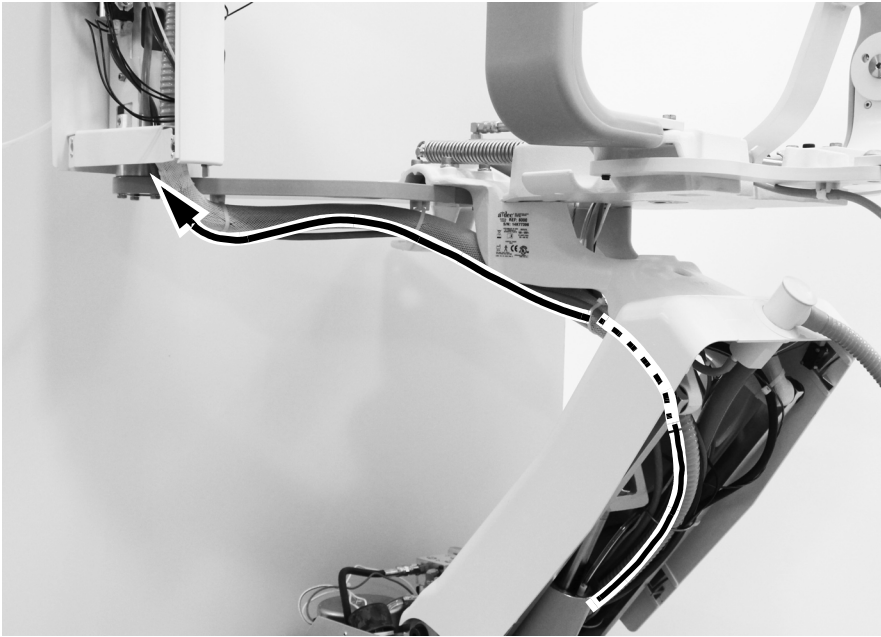

Tarea 3.



- 1 Lleve el cableado de la lámpara dental hacia arriba por la parte inferior del centro de soporte.

Tarea 4.



- 1** Saque la lámpara del poste inferior.
Aparte la lámpara.

Instalación de la lámpara dental LED en el centro de soporte

Tarea 1.

- 1 Conecte el sillón a la alimentación principal.



ATENCIÓN La electricidad estática afecta las placas de circuitos. Debe tomar precauciones contra las descargas electrostáticas (Electrostatic Discharge, ESD) al tocar una placa de circuitos o al hacer conexiones desde esa placa o hacia ella. Solo un electricista o una persona calificada para prestar el servicio deben instalar las placas de circuitos.

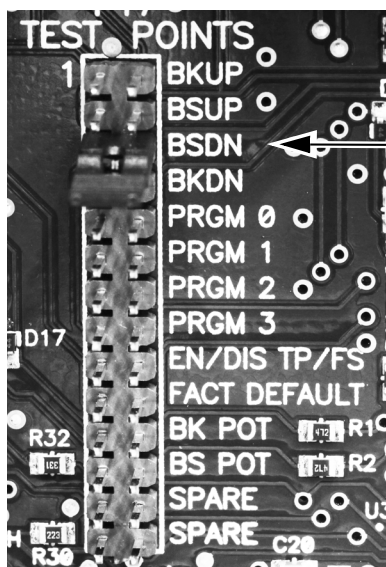

- 2 Para facilitar la instalación de la lámpara, use el interruptor para bajar la base del sillón (Chair Base Down, BSDN).

- 3 Desconecte el sillón de la alimentación principal.

Tarea 2.

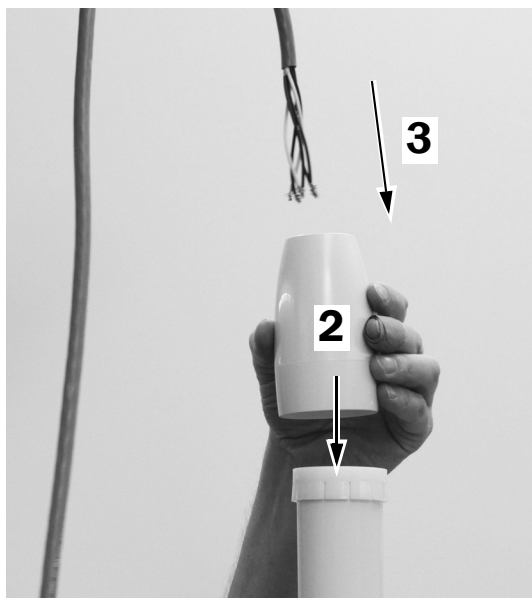

- 1 Aplique lubricante del kit alrededor de todo el extremo del brazo rígido superior.

- 2 Coloque la tapa de compensación en la parte superior del cojinete.

- 3 Pase el cableado dentro del poste del centro de soporte.

Tarea 3.



- 1** Pase el cableado por el orificio rectangular en el poste y adentro del centro de soporte.

Tarea 4.



- 1** Inserte la lámpara en el poste inferior.

Tarea 5.

1 Conecte el sillón a la alimentación principal.

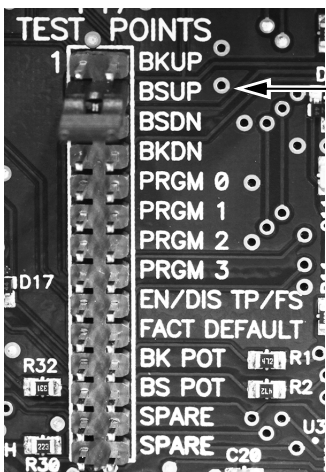

2 Para facilitar la colocación de conductos y cables, utilice el interruptor para subir la base del sillón (Chair Base Up, BSUP).

3 Desconecte el sillón de la alimentación principal.

Tarea 6.

1 Saque los cables de la parte inferior del centro de soporte, debajo del brazo del adaptador y por la estructura superior hasta la caja de conexiones.

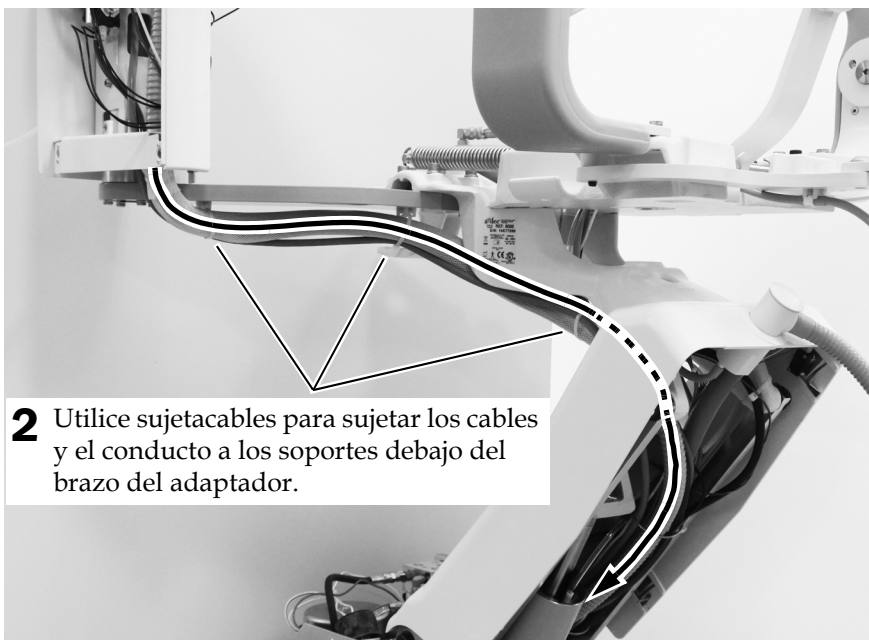

2 Utilice sujetacables para sujetar los cables y el conducto a los soportes debajo del brazo del adaptador.

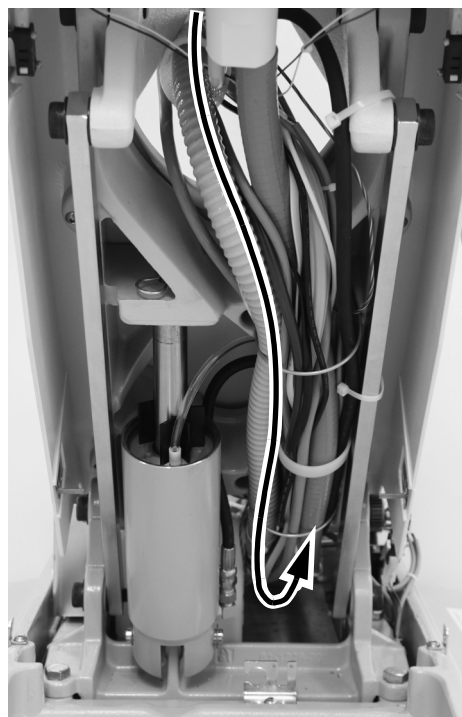

Conexión de la lámpara dental LED a la alimentación eléctrica

Conexión de la lámpara dental 371L con funcionalidad de panel táctil o 571L

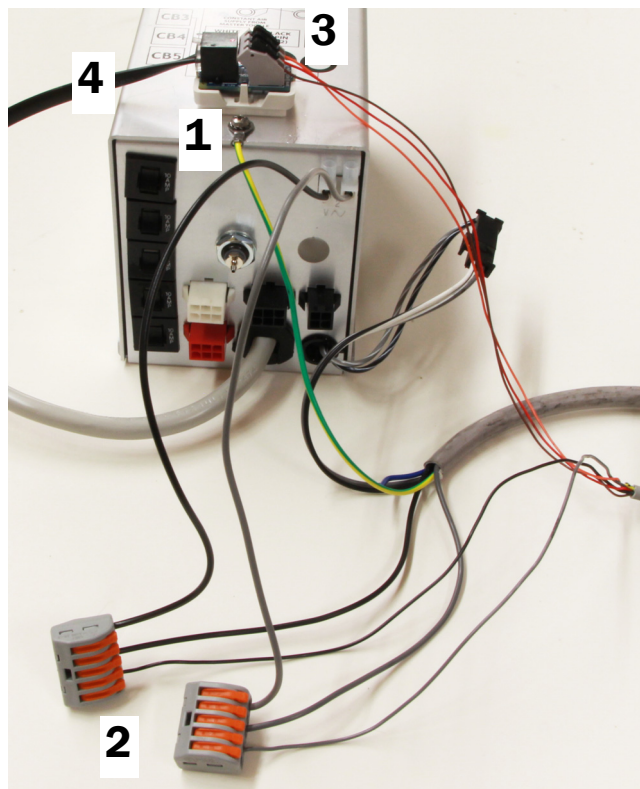

Conexiones con un sistema dispensador

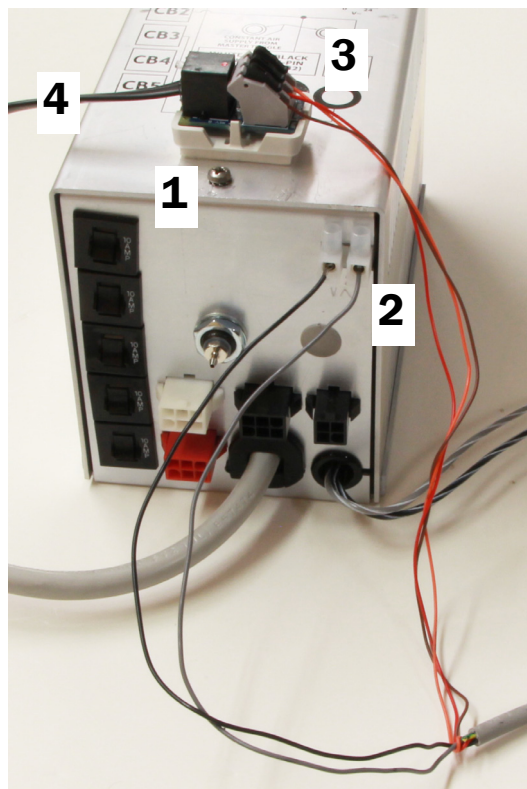

Conexiones sin un sistema dispensador

- 1** Quite el papel protector de la tarjeta del adaptador. Sujete la tarjeta del adaptador a la parte superior de la alimentación eléctrica.
- 2** Conecte los cables negro y gris como se muestra más arriba.
 - **Si se instala un sistema dispensador:**
 - (1) Desconecte de la alimentación eléctrica los cables negro y gris del sistema dispensador.
 - (2) Conecte los conectores WAGO® y los cables provistos a las terminales 0 V y 24 V de la alimentación eléctrica. Conecte el cable negro a 0 V y el cable gris a 24 V.
 - (3) Conecte los cables negros del sistema dispensador y del cable de la lámpara al conector WAGO con el cable negro.
 - (4) Conecte los cables grises del sistema dispensador y del cable de la lámpara al conector WAGO con el cable gris.
 - **Si no se instala un sistema dispensador:** Conecte el cable negro a la terminal 0 V en la alimentación eléctrica y el cable gris de la lámpara a la terminal 24 V.
- 3** Conecte los cables de colores en las posiciones en la tarjeta del adaptador según las indicaciones: marrón en BRN, rojo en RED y naranja en ORN.
- 4** Conecte una línea de datos desde la tarjeta del adaptador a un puerto en la placa de circuitos del sillón.

Conexión de la 371L sin funcionalidad de panel táctil a la alimentación eléctrica

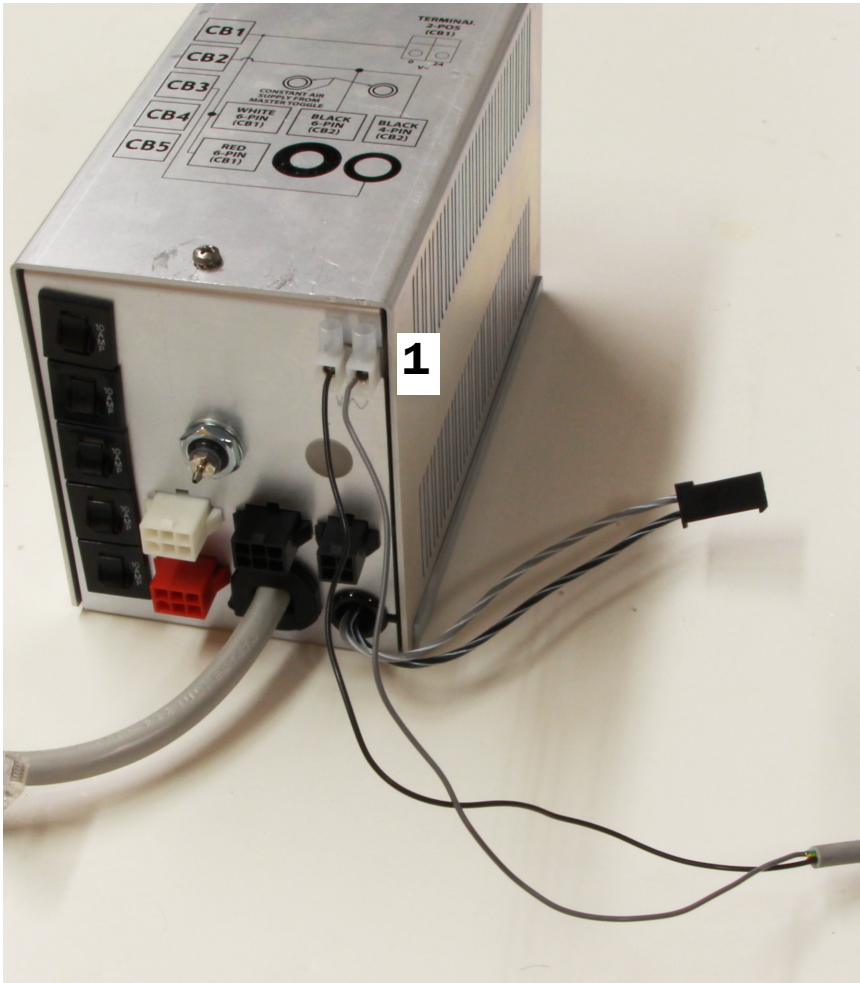

- 1** Conecte el cable negro de alimentación de la lámpara dental a la terminal 0 V en la alimentación eléctrica y el cable gris a la terminal 24 V.

Preparación y ajuste de la lámpara dental

Ajuste del contrapeso del brazo flexible de la lámpara dental

Herramientas recomendadas

- Destornillador de cabeza plana
- Llave hexagonal de 5/64 pulgada
- Llave de combinación de 1/2 pulgada



NOTA Complete este procedimiento para minimizar la cantidad de movimiento no intencional del brazo flexible de la lámpara dental al ajustar la posición de esta.

1. Extraiga el tapón terminal del brazo flexible.
2. Retire los tres tornillos que aseguran la tapa.
3. Retire la tapa.
4. Ajuste la tuerca en el extremo del resorte.
Si la lámpara dental se desplaza hacia arriba, gire la tuerca en el sentido antihorario.
Si la lámpara dental se desplaza hacia abajo, gire la tuerca en el sentido horario.
5. Vuelva a colocar la tapa en el brazo flexible (pero aún no vuelva a acoplarla). Revise si hay desplazamiento.
6. Repita los pasos 4 y 5 hasta que se elimine el desplazamiento.
7. Vuelva a colocar los tornillos que fijan la tapa y reinstale el tapón terminal.

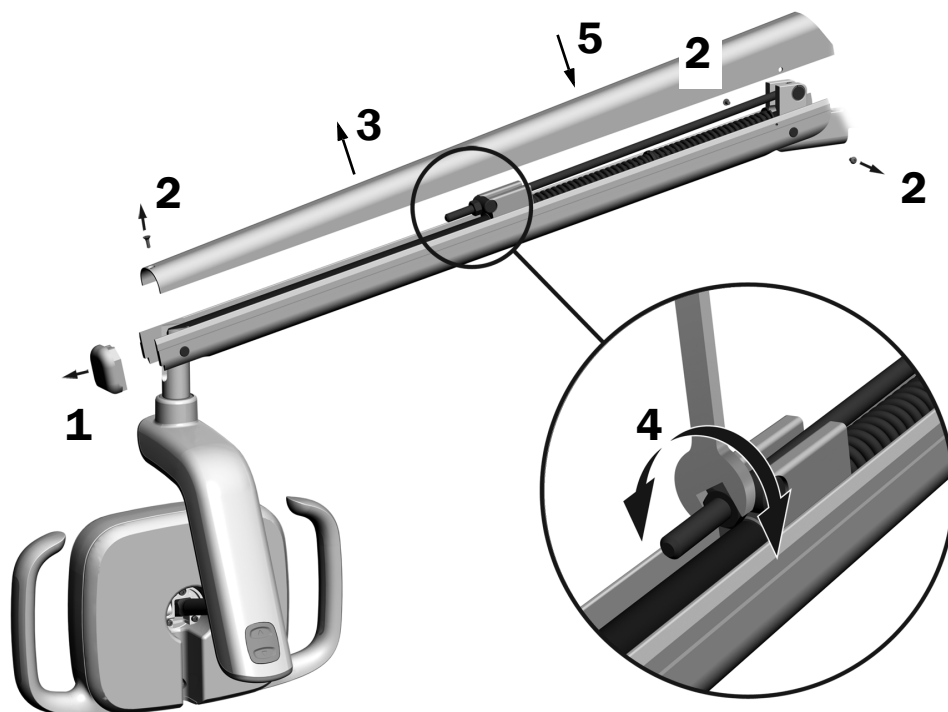

NOTA Se puede instalar un kit de límite de parada de desplazamiento opcional (núm. de pieza 90.1044.00) para limitar el movimiento ascendente y descendente del brazo flexible.

Ajuste de la configuración de tensión de rotación de la lámpara dental

Herramienta recomendada

- Llave hexagonal de 7/64 pulgada

Pruebe la tensión de rotación del cabezal de la lámpara. Si se debe ajustar, siga las instrucciones correspondientes al tipo de tensión que ajustará.

Ajuste de la tensión vertical

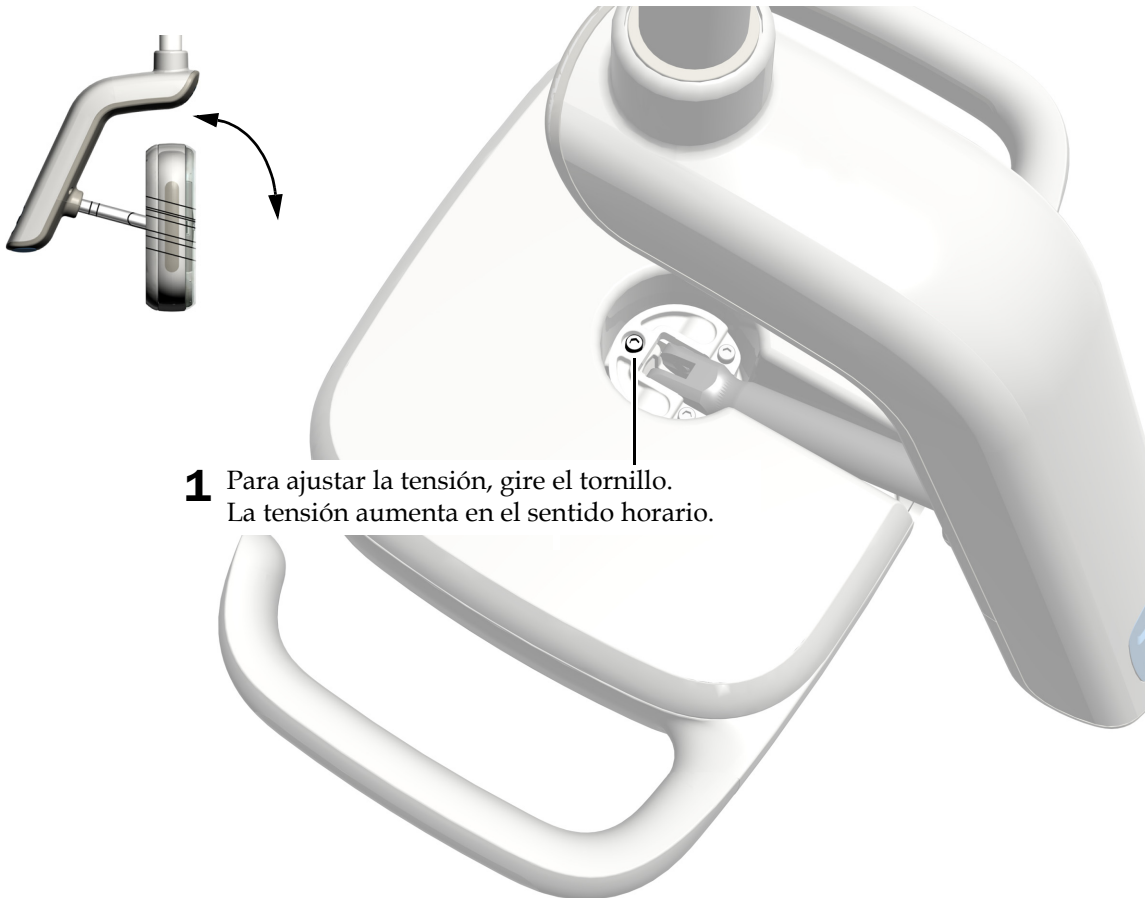

Ajuste de la tensión horizontal y diagonal

Tarea 1.

- 1** Retire los dos tornillos que fijan la tapa del alojamiento del accionador.



Tarea 2.

- 1 Tome el alojamiento del accionador y use los pulgares para presionar la tapa del alojamiento del accionador fuera del alojamiento del accionador.

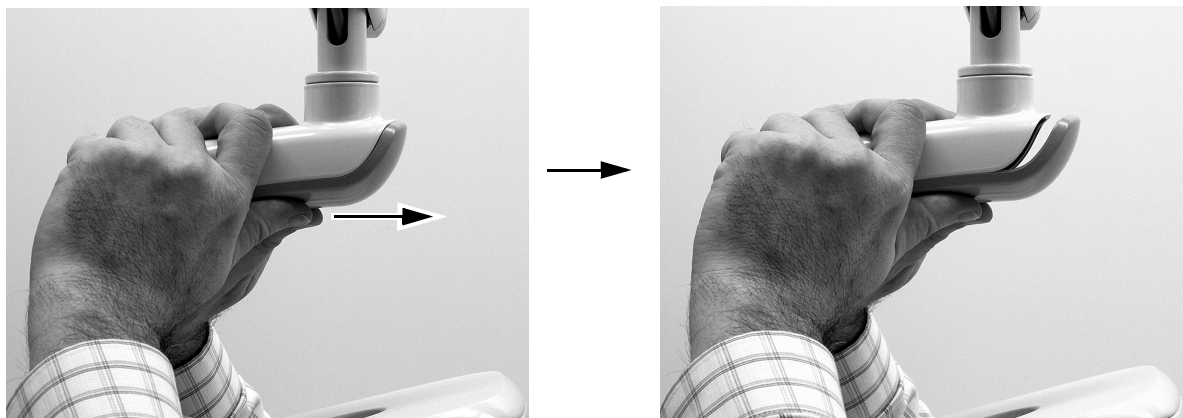

Tarea 3.

- 1 Para ajustar la tensión horizontal, gire el ajuste de fricción. La tensión aumenta en el sentido horario.

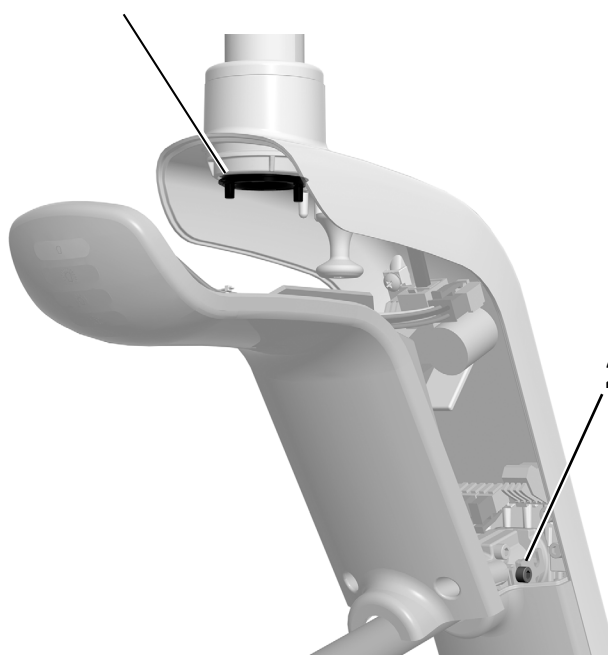
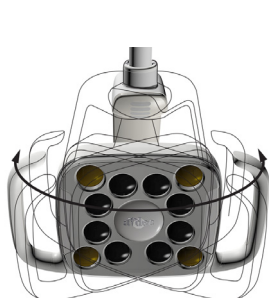

- 2 Para ajustar la tensión diagonal, gire el tornillo de tope. La tensión aumenta en el sentido horario.

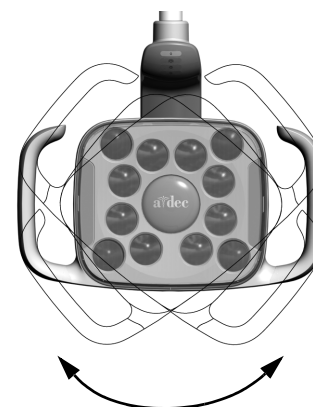

Prueba de la lámpara dental

Realice el procedimiento de prueba correspondiente a su lámpara:

Procedimiento para A-dec 571L	16
Procedimiento para A-dec 371L	17
Prueba de la lámpara dental usando el panel táctil	17
Reinstalación de la tapa del alojamiento del accionador	18

Procedimiento para A-dec 571L

Tarea 1.

1. Conecte el sillón a la alimentación principal.
2. Mueva la mano a 76 mm (3 pulgadas) del sensor de aproximación de encendido y apagado para encender la luz.
3. Presione el botón de modo para probar la lámpara en cada modo.
4. Para cada modo, verifique que se ilumine la luz correcta en el alojamiento del accionador.
5. Si no funciona correctamente, verifique las conexiones del cableado.

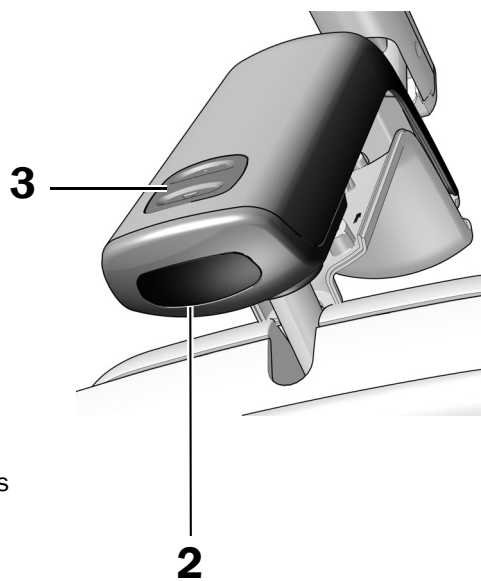

Siguiente paso Consulte "Prueba de la lámpara dental usando el panel táctil" en la página 17.

Procedimiento para A-dec 371L

Tarea 1.

1. Conecte el sillón a la alimentación principal.
2. **Lámpara dental 371L con funcionalidad de panel táctil:**
Presione el botón de encendido varias veces para verificar que la lámpara se encienda y se apague. Deje la luz apagada.

Lámpara dental 371L sin funcionalidad de panel táctil:

Presione el botón de encendido varias veces para verificar los ciclos de iluminación entre los modos de intensidad apagado, alto y compuesto/bajo.

Si no funciona correctamente, verifique las conexiones del cableado.



NOTA Si instaló una lámpara dental sin funcionalidad de panel táctil y presiona sin querer el botón de la lámpara dental en el panel táctil, se encenderá la luz indicadora. Para apagar la luz indicadora, mantenga presionado el botón de lámpara dental.





2

Prueba de la lámpara dental usando el panel táctil

- 1 Para verificar si la luz se enciende y se apaga y alterna entre los modos de intensidad (371L con funcionalidad de panel táctil: alto y bajo/compuesto; 571L: alto, medio y bajo más el modo de seguridad para curas), presione y suelte el botón varias veces . Para apagar la lámpara dental, mantenga presionado el botón.



NOTA Cuando la 371L con funcionalidad de panel táctil esté en el modo bajo/compuesto o la 571L esté en el modo de seguridad para curas, el indicador luminoso del panel táctil parpadeará.

- 2** Para desactivar la función de encendido y apagado automático, mantenga presionado  y  al mismo tiempo durante tres segundos. Un pitido indica que la función de encendido y apagado automático está desactivada. Para volver a habilitarla, repita este paso. Tres pitidos indican que la función de encendido y apagado automático está activada.

Panel táctil estándar



Panel táctil de lujo A-dec 300



- 3** Desconecte el sillón de la alimentación principal.

Reinstalación de la tapa del alojamiento del accionador

Tarea 1.



PRECAUCIÓN Cuando retire o reemplace las tapas, tenga cuidado de no dañar ningún cableado. Verifique que las tapas estén seguras después de reemplazarlas.

- 1** Posicione la tapa del alojamiento del accionador de manera que la cerradura encaje alrededor del poste; luego, empuje la tapa del alojamiento del accionador en su posición con la palma de la mano.



- 2** Use dos tornillos para fijar la tapa.

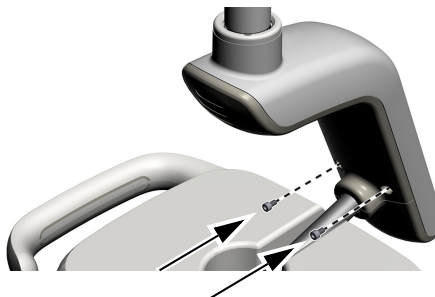

Reinstalación de las tapas



PRECAUCIÓN Al extraer o reemplazar las tapas, tenga cuidado de no dañar ningún cableado ni conducto. Verifique que las tapas estén seguras después de reemplazarlas.

Reinstalación de la tapa de la caja de conexiones de una sola pieza

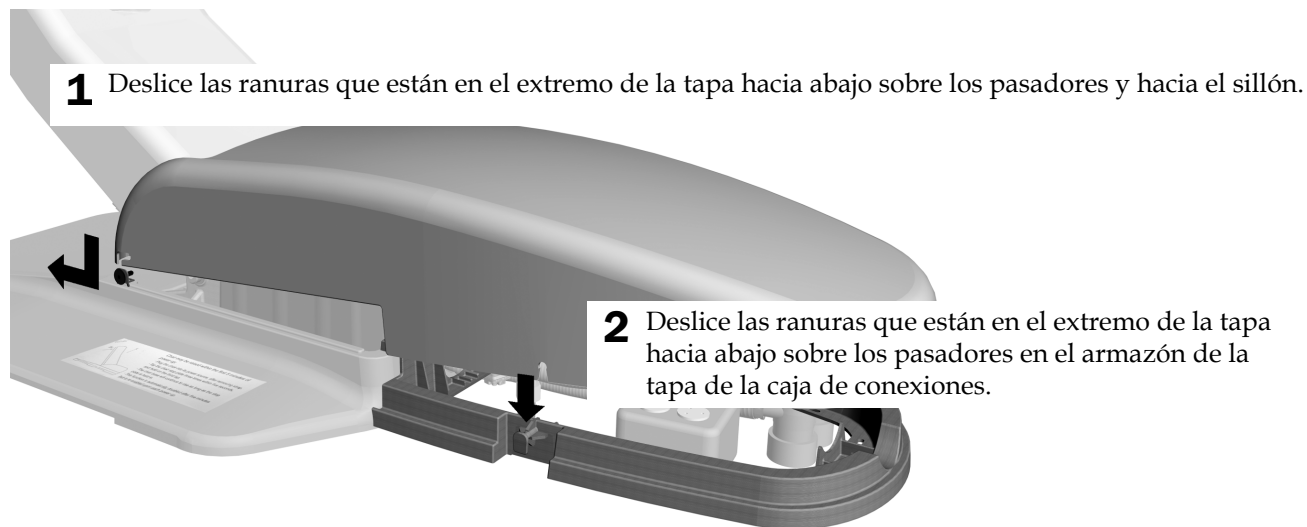

Instalación de la placa de parada



1 Reinstale la placa de parada.

Colocación de las tapas del centro de soporte



- 1** Coloque a presión las tapas laterales del centro de soporte a ambos lados del bastidor del centro de soporte.

Información reglamentaria

Para obtener la información reglamentaria exigida y la garantía de A-dec, consulte el documento *Información reglamentaria, especificaciones y garantía* (núm. de pieza 86.0221.27), disponible en el Centro de recursos, en www.a-dec.com.

WAGO es una marca comercial registrada de WAGO Corporation.



Oficinas centrales de A-dec

2601 Crestview Drive
Newberg, OR 97132, EE. UU.
Tel.: 1.800.547.1883 en EE. UU./Canadá
Tel.: 1.503.538.7478 fuera de EE. UU./Canadá
www.a-dec.com

A-dec Inc. no ofrece ningún tipo de garantía con respecto al contenido de este documento que incluye, entre otros aspectos, garantías implícitas de comerciabilidad e idoneidad para un propósito específico.