



Lampada odontoiatrica A-dec 371L/571L su poltrona odontoiatrica A-dec Performer

MANUALE D'INSTALLAZIONE

Indice

| | |
|--|----|
| Prima di iniziare | 2 |
| Rimozione delle coperture .. | 2 |
| Rimozione della lampada odontoiatrica alogena | 4 |
| Installazione della lampada odontoiatrica LED sul centro di supporto | 8 |
| Collegamento della lampada odontoiatrica LED all'alimentatore | 11 |
| Predisposizione e regolazione della lampada odontoiatrica | 13 |
| Test della lampada odontoiatrica | 16 |
| Reinstallazione delle coperture | 19 |
| Informazioni di legge | 20 |



Lampada odontoiatrica LED A-dec montata
su poltrona odontoiatrica A-dec Performer

Modelli e versioni di prodotto descritti in questo documento

| Modello | Versioni | Descrizione |
|----------------|----------|------------------------|
| 371L, 571L | A | Lampada odontoiatrica |
| Performer 8000 | B | Poltrona odontoiatrica |

Prima di iniziare



IMPORTANTE Il presente manuale d'installazione illustra l'installazione di una lampada odontoiatrica 371L o 571L su una nuova poltrona odontoiatrica A-dec Performer e la sostituzione di una lampada odontoiatrica alogena già installata.

Se non è stato ancora installato il centro di supporto, provvedere prima di procedere con il presente manuale d'installazione. Per installare il centro di supporto, attenersi alle istruzioni del manuale d'installazione di Performer (codice articolo 86.0556.04), disponibile nella scheda Document Library (Documentazione) all'indirizzo www.a-dec.com.

Utensili consigliati

- Chiave a bussola da 15/16 di pollice (2)
- Cutter
- Set di cacciaviti a brugola
- Chiavi combinate da 1/2, 5/8, 3/4 e 15/16 di pollice
- Cacciavite a croce Phillips
- Braccialetto antistatico

Rimozione delle coperture



ATTENZIONE Durante la rimozione o il riposizionamento delle coperture, prestare attenzione a non danneggiare alcun circuito elettrico o cordone. Una volta effettuata la sostituzione, verificare che le coperture siano fissate saldamente.

1. Collegare la poltrona all'alimentazione di rete.
2. Sollevare la poltrona fino alla massima altezza della seduta.



AVVERTENZA Il mancato spegnimento o la mancata disconnessione del riunito prima dell'inizio di questa procedura può causare danni al prodotto e lesioni personali gravi, anche mortali.

3. Scollegare la poltrona dall'alimentazione di rete.

Rimozione della piastra di arresto



- 1** Premere su un lato della piastra di arresto e tirarla estraendola dal braccio di sollevamento.

Rimozione del coperchio della scatola allacciamenti a pavimento monoblocco

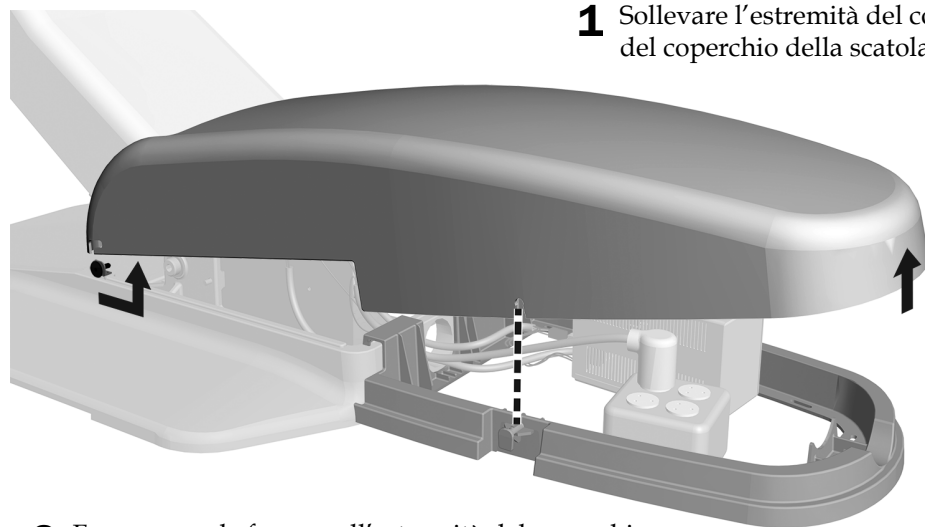

- 1** Sollevare l'estremità del coperchio sopra i perni sul telaio del coperchio della scatola allacciamenti a pavimento.

- 2** Far scorrere le fessure all'estremità del coperchio allontanandole dalla poltrona e sopra i perni.

Rimozione del carter di copertura del centro di supporto



- 1** Estrarre la parte inferiore delle coperture laterali del centro di supporto per rimuoverle dal telaio di quest'ultimo.

Rimozione della lampada odontoiatrica alogena

Utensili consigliati

- Cacciavite a croce Phillips
- Cutter

Scollegamento di una lampada odontoiatrica A-dec Performer dall'alimentatore

Passaggio 1.

- 1** Scollegare la scheda elettronica della lampada odontoiatrica dall'alimentatore rimuovendo gli adattatori per cavi dall'alimentatore.
- 2** Scollegare i fili della lampada odontoiatrica dalle morsettiere sulla scheda elettronica del relè della lampada odontoiatrica.
- 3** Scollegare il cavo dati dalla scheda elettronica del relè della lampada odontoiatrica.
- 4** Utilizzare un cacciavite a croce Phillips per rimuovere la vite dalla parte superiore dell'alimentatore che fissa la scheda elettronica del relè della lampada odontoiatrica.
- 5** Rimuovere la scheda elettronica del relè della lampada odontoiatrica dall'alimentatore.

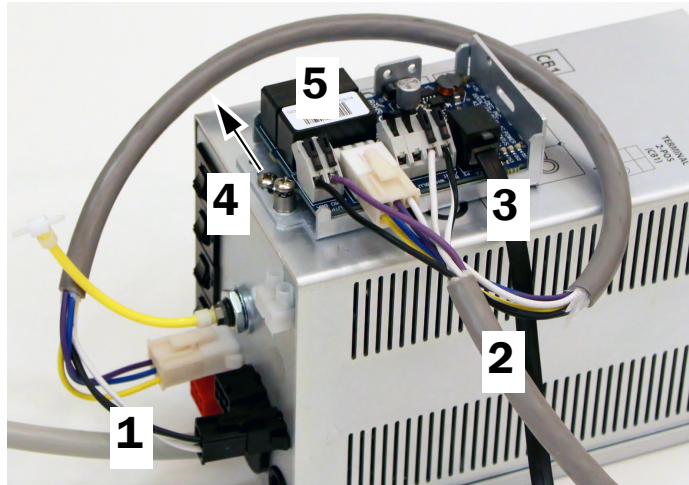

Scollegamento di una lampada odontoiatrica A-dec 571 dall'alimentatore

Passaggio 1.

- 1** Scollegare l'alimentatore dalla scheda elettronica del relè della lampada odontoiatrica rimuovendo l'adattatore per cavo rosso dall'alimentatore.
- 2** Scollegare i fili della lampada odontoiatrica dalla scheda elettronica del relè della lampada odontoiatrica.
- 3** Scollegare il cavo dati dal relativo connettore sulla scheda elettronica del relè della lampada odontoiatrica.
- 4** Rimuovere la scheda elettronica del relè della lampada odontoiatrica dall'alimentatore.
- 5** Utilizzare un cacciavite a croce Phillips per rimuovere la vite che fissa la scheda elettronica del relè della lampada odontoiatrica all'alimentatore.

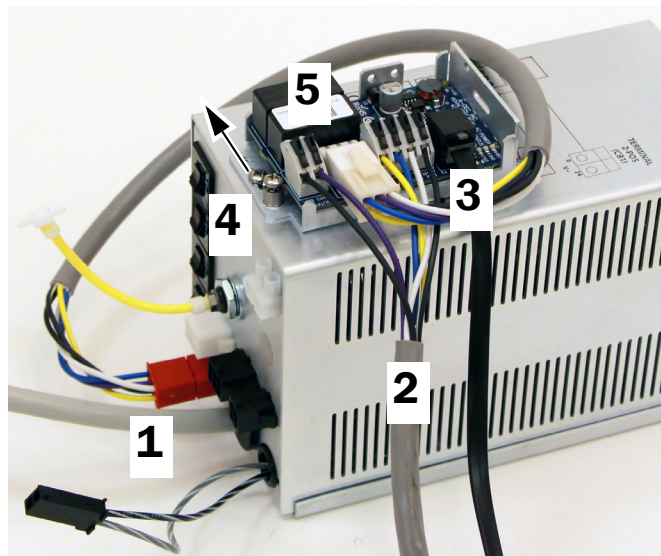

Rimozione del cablaggio della lampada odontoiatrica

Passaggio 1.

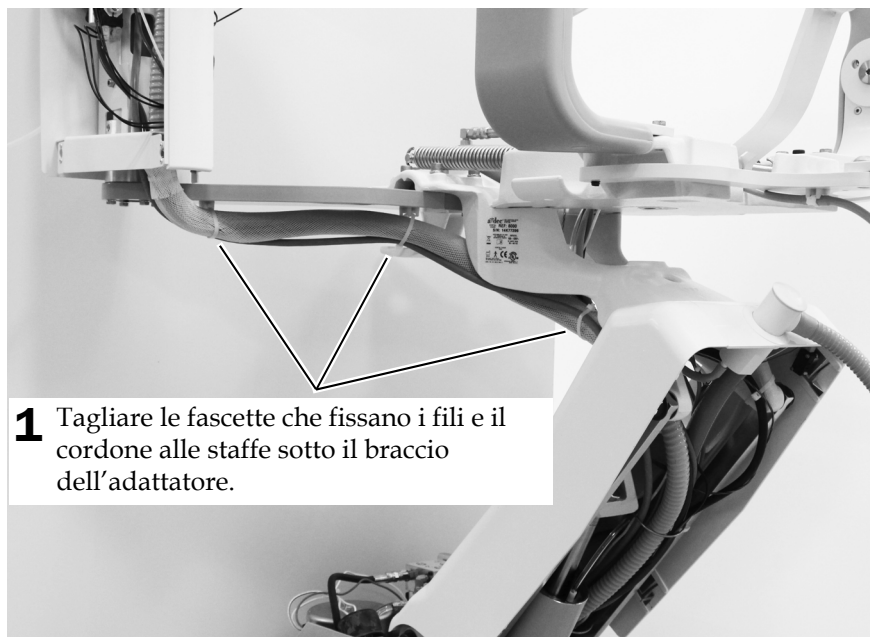

Passaggio 2.

- 1 Allontanare i fili della lampada odontoiatrica dall'alimentatore, da dietro il braccio di sollevamento e dal braccio dell'adattatore.

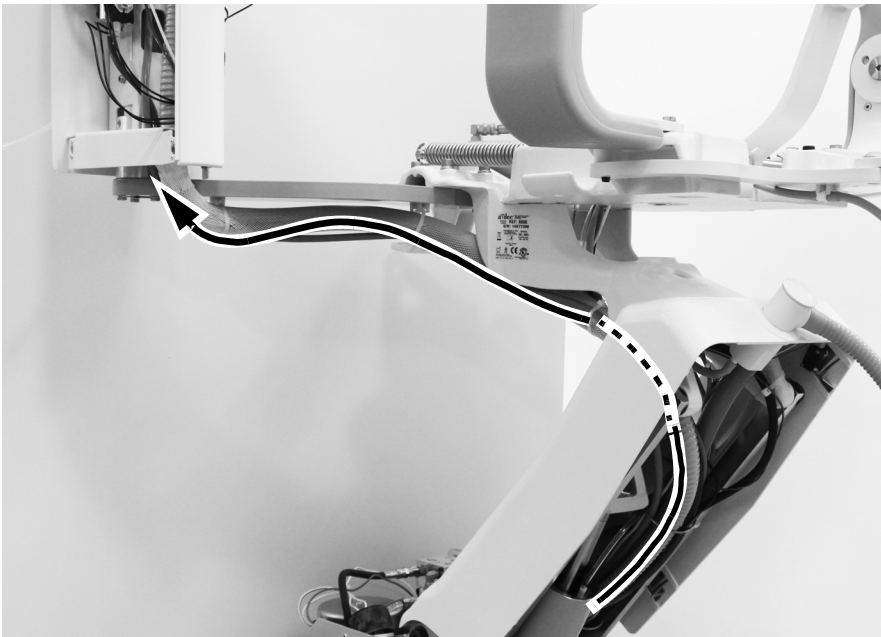

Passaggio 3.



- 1 Tirare il cablaggio della lampada odontoiatrica verso l'alto dalla base del centro di supporto.

Passaggio 4.



- 1** Sollevare la lampada dal montante inferiore. Metterla da parte.

Installazione della lampada odontoiatrica LED sul centro di supporto

Passaggio 1.

- 1 Collegare la poltrona all'alimentazione di rete.



ATTENZIONE Le schede elettroniche sono sensibili alle cariche elettrostatiche. Quando si entra in contatto con una scheda elettronica o si eseguono collegamenti da e verso di essa, è necessario attenersi alle precauzioni previste per le ESD. L'installazione delle schede elettroniche deve essere affidata esclusivamente a elettricisti o tecnici dell'assistenza qualificati.

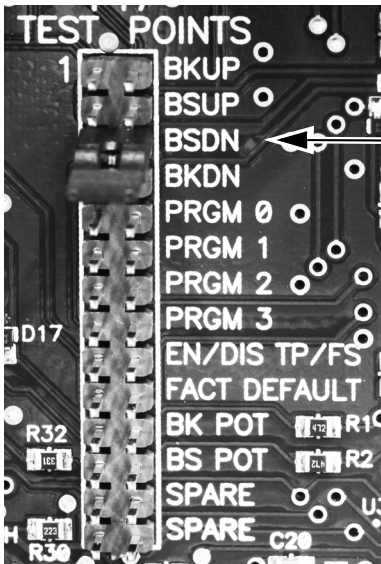

- 2 Per agevolare ulteriormente l'installazione della lampada, utilizzare il ponticello per abbassare la seduta della poltrona (BSDN).
- 3 Scollegare la poltrona dall'alimentazione di rete.

Passaggio 2.

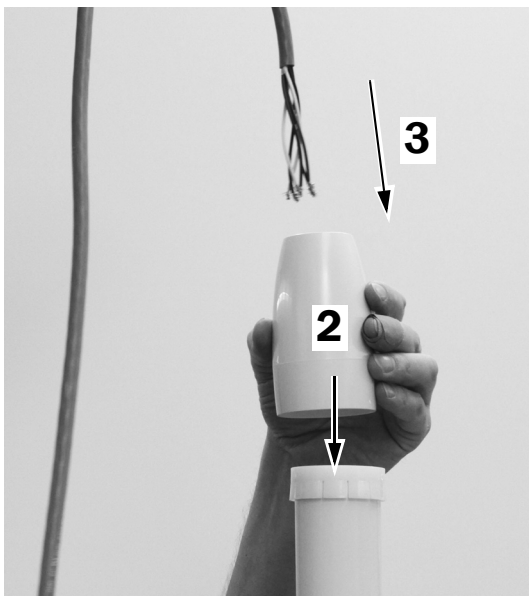

- 1 Applicare il lubrificante fornito con il kit tutto intorno all'estremità del braccio rigido superiore.
- 2 Posizionare la calotta sulla parte superiore della bronzina.
- 3 Far passare il cablaggio nel montante del centro di supporto.

Passaggio 3.



- 1** Far passare il cablaggio nel montante nel centro di supporto attraverso il foro rettangolare.

Passaggio 4.



- 1** Inserire la lampada nel montante inferiore.

Passaggio 5.

- 1 Collegare la poltrona all'alimentazione di rete.

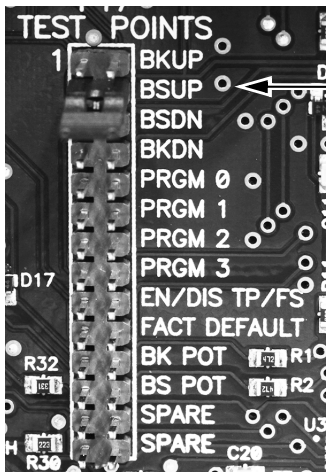

- 2 Per agevolare il passaggio di cordone e fili, utilizzare il ponticello per sollevare la seduta della poltrona (BSUP).
- 3 Scollegare la poltrona dall'alimentazione di rete.

Passaggio 6.

- 1 Far fuoriuscire i fili dalla base del centro di supporto, sotto il braccio dell'adattatore e attraverso la struttura superiore fino alla scatola allacciamenti a pavimento.

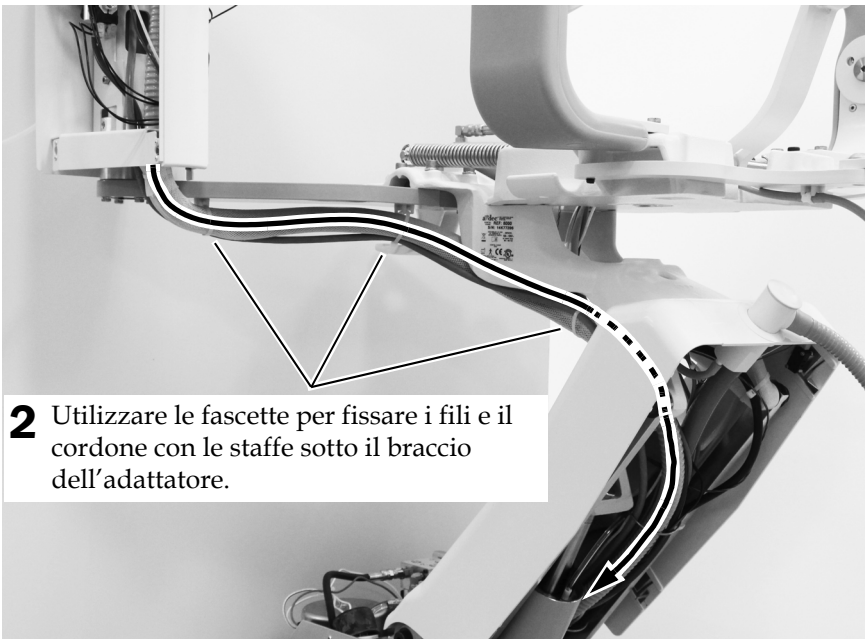

- 2 Utilizzare le fascette per fissare i fili e il cordone con le staffe sotto il braccio dell'adattatore.

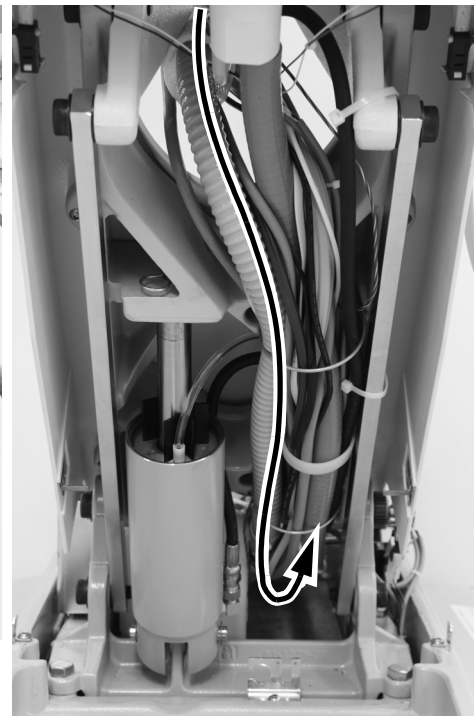

Collegamento della lampada odontoiatrica LED all'alimentatore

Collegamento di 371L con funzionalità touchpad o lampada odontoiatrica 571L

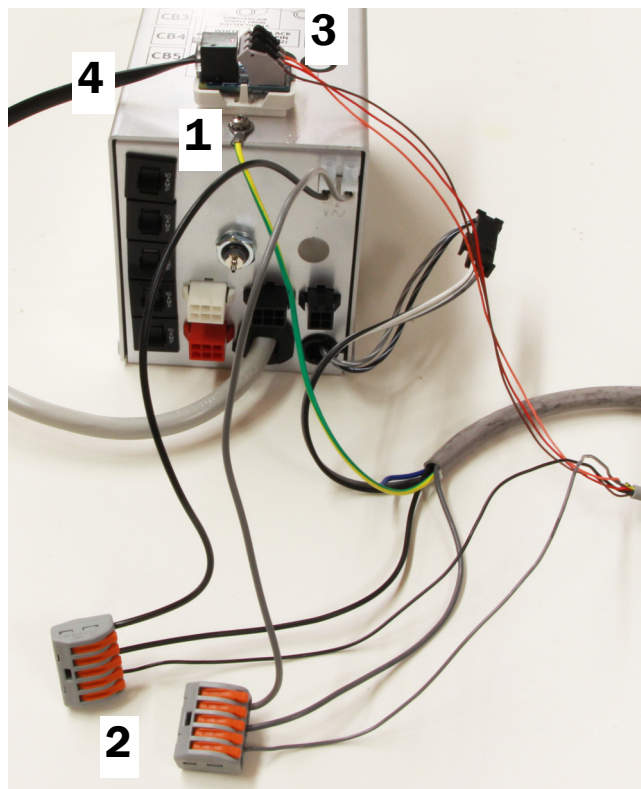

Collegamenti con una faretra odontoiatrica

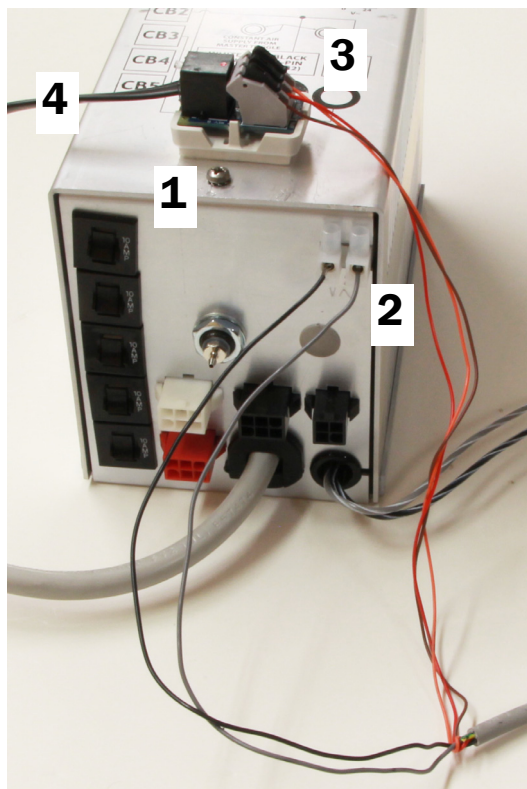

Collegamenti senza una faretra odontoiatrica

- 1** Rimuovere la carta di protezione dalla scheda dell'adattatore. Collegare la scheda dell'adattatore alla parte superiore dell'alimentatore.
- 2** Collegare i fili nero e grigio come illustrato sopra.
 - **Se è installata una faretra odontoiatrica:**
 - (1) Scollegare i fili nero e grigio della faretra odontoiatrica dall'alimentatore.
 - (2) Collegare i connettori e i fili WAGO® in dotazione ai terminali da 0 V e 24 V dell'alimentatore. Collegare il filo nero a 0 V e il filo grigio a 24 V.
 - (3) Collegare i fili neri della faretra odontoiatrica e del cavo della lampada al connettore WAGO con il filo nero.
 - (4) Collegare i fili grigi della faretra odontoiatrica e del cavo della lampada al connettore WAGO con il filo grigio.
 - **Se non è installata una faretra odontoiatrica:** Collegare il filo nero al terminale da 0 V dell'alimentatore e il filo grigio del cavo della lampada al terminale da 24 V.
- 3** Collegare i fili colorati alle posizioni sulla scheda dell'adattatore come indicato sull'etichetta: marrone a BRN, rosso a RED e arancione a ORN.
- 4** Collegare un cavo dati dalla scheda dell'adattatore a una porta sulla scheda elettronica del circuito della poltrona.

Collegamento di 371L senza funzionalità touchpad all'alimentatore

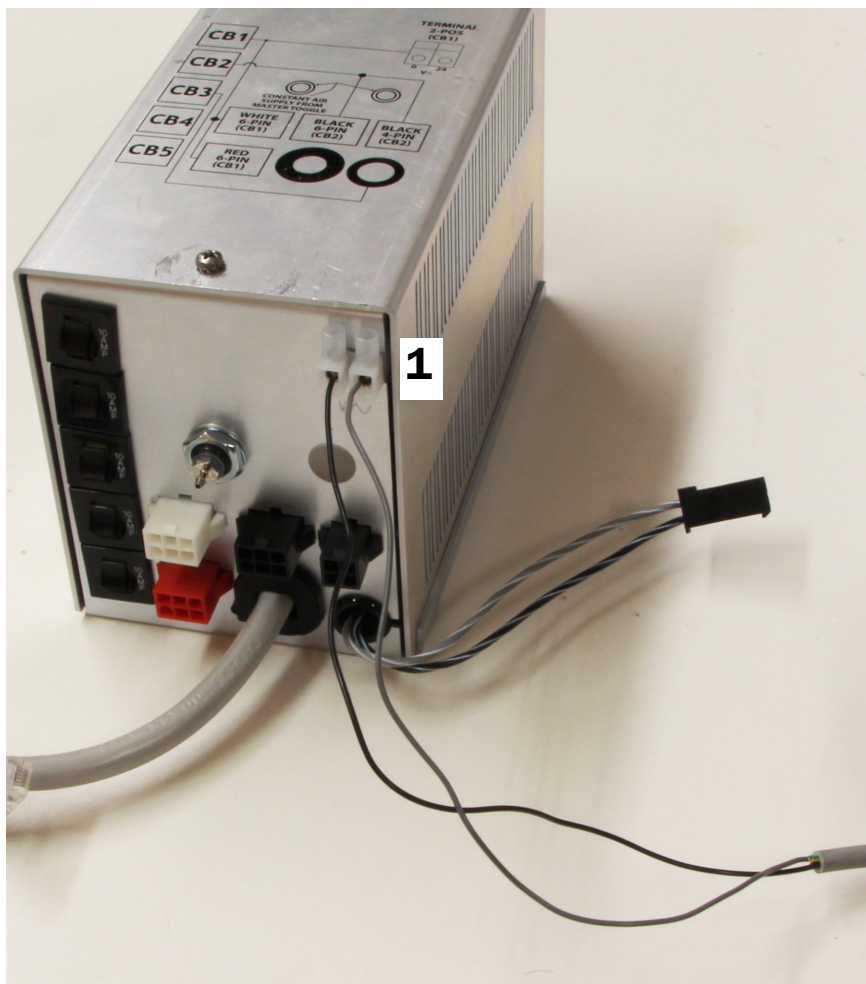

- 1** Collegare il filo nero del cavo di alimentazione della lampada odontoiatrica al terminale da 0 V dell'alimentatore e il filo grigio al terminale da 24 V.

Predisposizione e regolazione della lampada odontoiatrica

Regolazione del contrappeso nel braccio pantografato della lampada odontoiatrica

Utensili consigliati

- Cacciavite a croce Phillips
- Chiave a brugola da 5/64 di pollice
- Chiave combinata da 1/2 pollice



NOTA Completare questa procedura per ridurre i movimenti non intenzionali del braccio pantografato della lampada odontoiatrica durante la regolazione della posizione della lampada.

1. Rimuovere il tappo di chiusura sul braccio pantografato.
2. Rimuovere le tre viti che fissano la copertura.
3. Rimuovere la copertura.
4. Regolare il dado situato all'estremità della molla.
Se la lampada odontoiatrica scorre verso l'alto, ruotare il dado in senso antiorario.
Se la lampada odontoiatrica scorre verso il basso, ruotare il dado in senso orario.
5. Rimettere la copertura del braccio pantografato nella posizione iniziale (senza fissarla) e controllare che non scorra.
6. Ripetere i passaggi 4 e 5 fino a eliminare lo scorrimento.
7. Reinstallare le viti che fissano la copertura e reinstallare il tappo di chiusura.

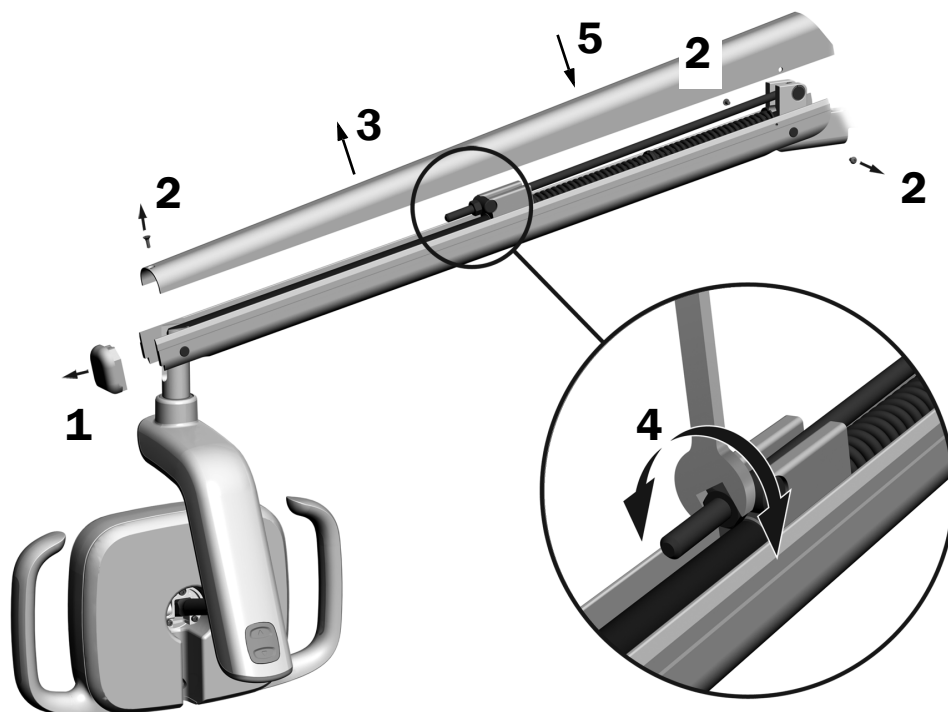

NOTA È possibile installare un kit opzionale del limite di arresto della corsa (codice articolo 90.1044.00) per limitare il movimento verso l'alto e verso il basso del braccio pantografato.

Regolazione delle impostazioni della tensione di rotazione della lampada odontoiatrica

Utensile consigliato

- Chiave a brugola da 7/64 di pollice

Controllare la tensione di rotazione della lampada. Se è necessario regolarla, seguire le indicazioni per il tipo di tensione che si desidera regolare.

Regolazione della tensione verticale

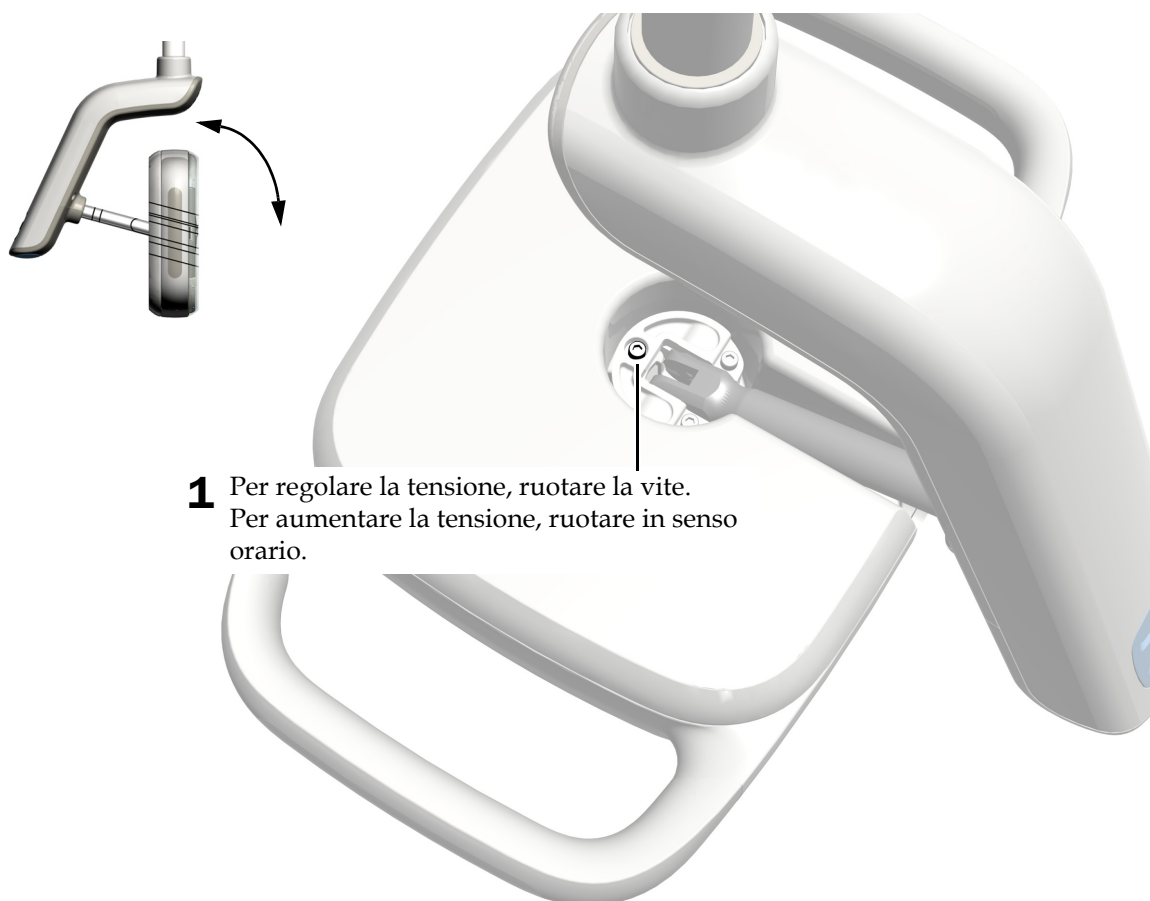

- 1** Per regolare la tensione, ruotare la vite. Per aumentare la tensione, ruotare in senso orario.

Regolazione della tensione orizzontale e diagonale

Passaggio 1.

- 1** Rimuovere le due viti che fissano la copertura dell'alloggiamento circuiti elettrici.

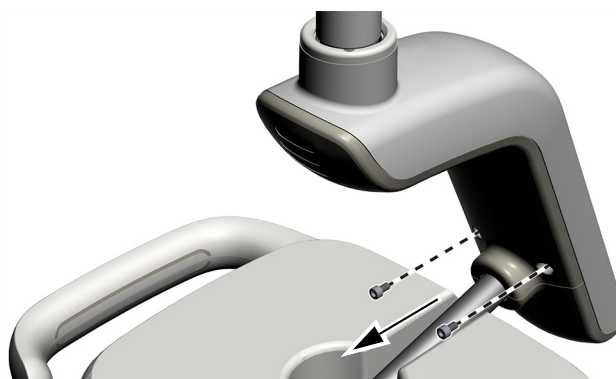

Passaggio 2.

- 1** Afferrare l'alloggiamento dei circuiti elettrici e utilizzare i pollici per allontanare la copertura dall'alloggiamento.

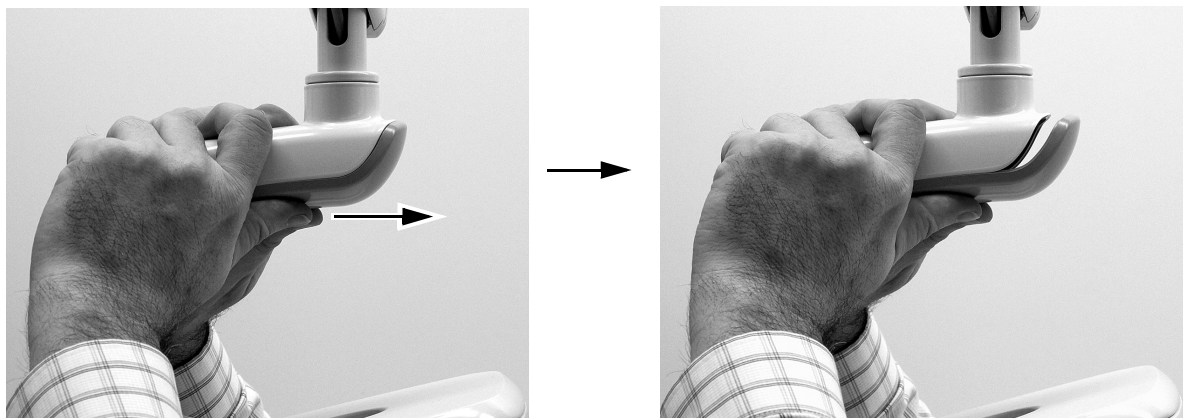

Passaggio 3.

- 1** Per regolare la tensione orizzontale, ruotare il dispositivo di regolazione dell'attrito. Per aumentare la tensione, ruotare in senso orario.

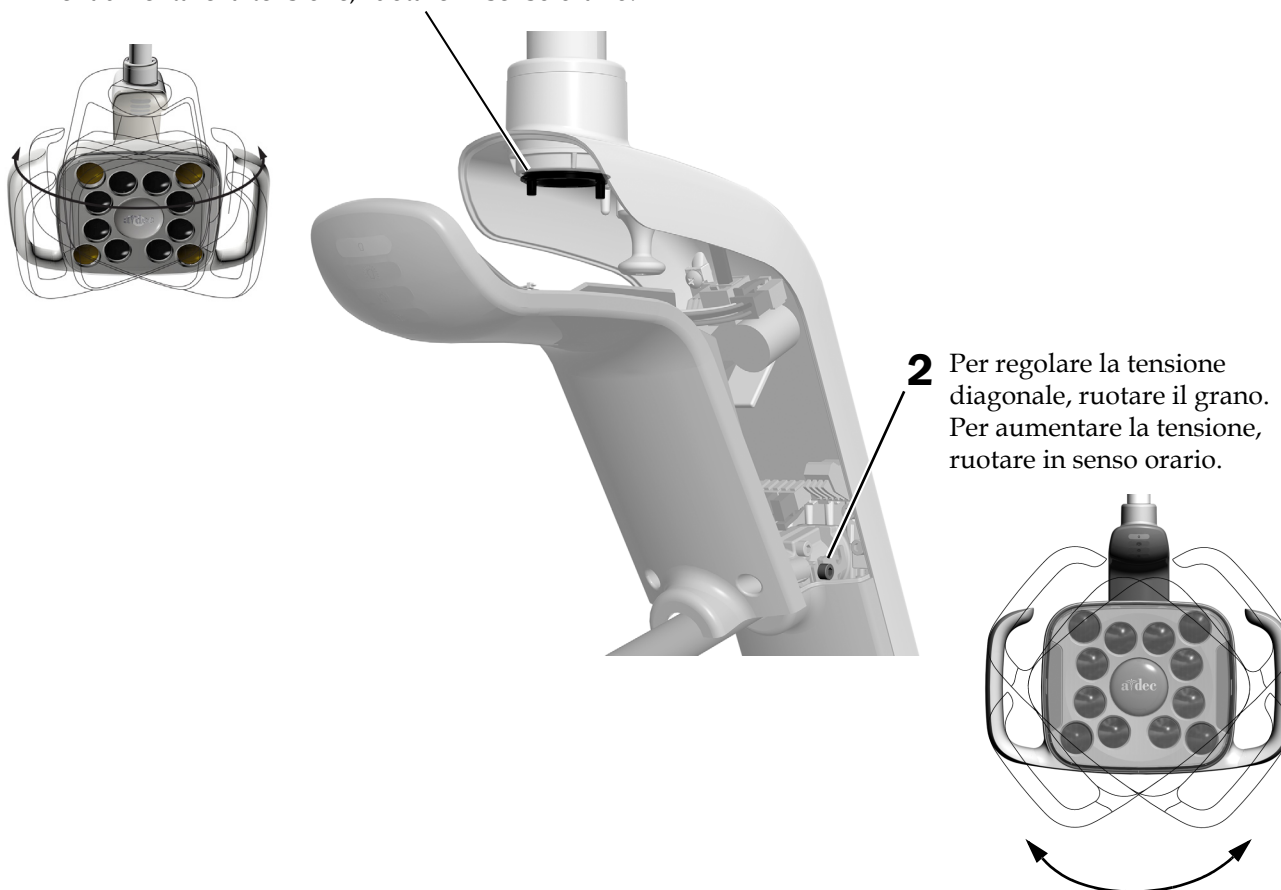

Test della lampada odontoiatrica

Eseguire la procedura di test appropriata per la lampada:

| | |
|--|-----------|
| Procedura A-dec 571L | 16 |
| Procedura A-dec 371L | 17 |
| Test della lampada odontoiatrica mediante touchpad | 17 |
| Reinstallazione della copertura dell'alloggiamento circuiti elettrici ... | 18 |

Procedura A-dec 571L

Passaggio 1.

1. Collegare la poltrona all'alimentazione di rete.
2. Accendere la lampada passando la mano entro 76 mm (3 pollici) dal sensore di accensione/spegnimento touchless.
3. Premere il pulsante delle modalità per testare la lampada in tutte le modalità.
4. Per ciascuna modalità verificare che si accenda la luce corrispondente sulla copertura dell'alloggiamento circuiti elettrici.
5. In caso di malfunzionamento, controllare i collegamenti del cablaggio.

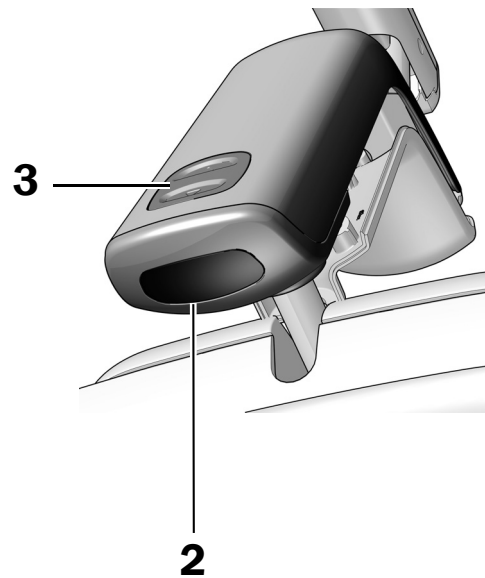
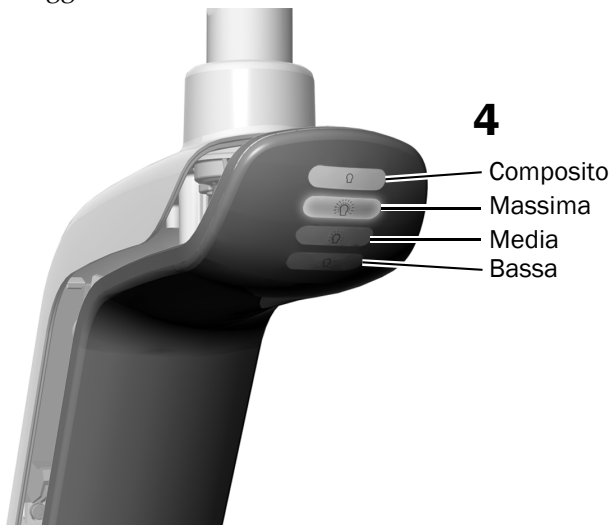

Passaggio successivo

Consultare "Test della lampada odontoiatrica mediante touchpad" a pagina 17.

Procedura A-dec 371L

Passaggio 1.

1. Collegare la poltrona all'alimentazione di rete.
2. **Lampada odontoiatrica 371L con funzionalità touchpad:** premere diverse volte il pulsante di accensione per verificare l'accensione e lo spegnimento della lampada. Lasciare la lampada spenta.

Lampada odontoiatrica 371L senza funzionalità touchpad: premere ripetutamente il pulsante di alimentazione per verificare i cicli della lampada tra le modalità di intensità alta, composito/bassa e spenta.

In caso di malfunzionamento, controllare i collegamenti del cablaggio.



NOTA Se è stata installata una lampada odontoiatrica senza funzionalità touchpad e si preme inavvertitamente il pulsante della lampada odontoiatrica sul touchpad, la spia si accende. Per spegnere la spia, tenere premuto il pulsante della lampada odontoiatrica.





Test della lampada odontoiatrica mediante touchpad

- 1 Per verificare l'accensione della lampada e l'alternanza delle modalità di intensità (371L con funzionalità touchpad: alta e composito/bassa; 571L: alta, media e bassa, più la modalità composito) premere e rilasciare ripetutamente . Per spegnere la lampada, tenere premuto il pulsante.



NOTA Quando 371L con funzionalità touchpad è in modalità composito/bassa o 571L è in modalità composito, l'indicatore luminoso sul touchpad lampeggia.

- 2** Per disabilitare la modalità di accensione/spegnimento automatico, tenere contemporaneamente premuti  e  per tre secondi. Un segnale acustico indica che la modalità di accensione/spegnimento automatico è disabilitata. Per riabilitarla, ripetere questo passaggio. Tre segnali acustici indicano che la modalità di accensione/spegnimento automatico è abilitata.

Touchpad standard



Touchpad deluxe A-dec 300



- 3** Scollegare la poltrona dall'alimentazione di rete.

Reinstallazione della copertura dell'alloggiamento circuiti elettrici

Passaggio 1.



ATTENZIONE Durante la rimozione o la sostituzione delle coperture, prestare attenzione a non danneggiare i cavi. Una volta effettuata la sostituzione, verificare che le coperture siano fissate saldamente.

- 1** Posizionare la copertura dell'alloggiamento circuiti elettrici in modo che l'intaglio a foro di chiave si adatti al montante; quindi spingere la copertura dell'alloggiamento circuiti elettrici in posizione con il palmo.



- 2** Usare due viti per fissare la copertura.

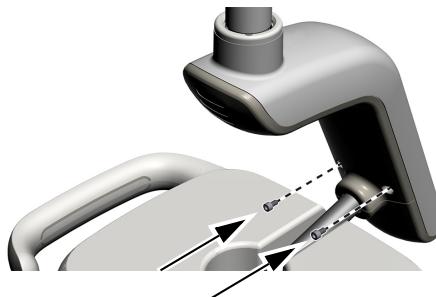

Reinstallazione delle coperture



ATTENZIONE Durante la rimozione o il riposizionamento delle coperture, prestare attenzione a non danneggiare alcun circuito elettrico o cordone. Una volta effettuata la sostituzione, verificare che le coperture siano fissate saldamente.

Reinstallazione del coperchio della scatola allacciamenti a pavimento monoblocco

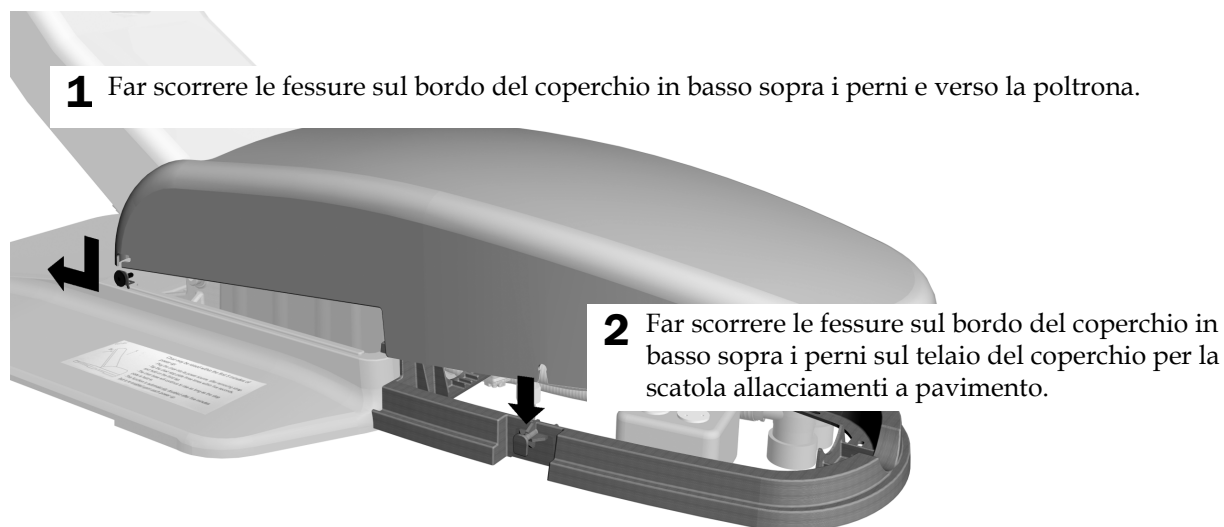

Installazione della piastra di arresto

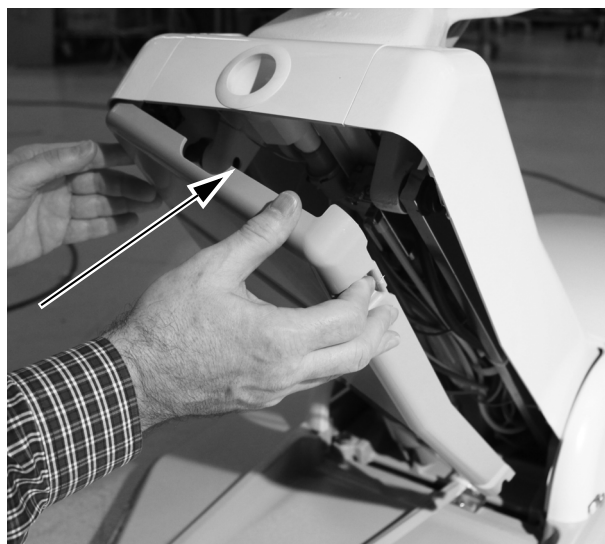

1 Reinstallare la piastra di arresto.

Installazione del carter di copertura del centro di supporto



- 1** Far scattare le coperture laterali del centro di supporto su entrambi i lati del telaio di quest'ultimo.

Informazioni di legge

Per le informazioni di carattere normativo e la garanzia A-dec, consultare il documento *Informazioni di legge, specifiche e garanzia* (codice articolo 86.0221.04) disponibile nel Centro Risorse all'indirizzo www.a-dec.com.

WAGO è un marchio registrato di WAGO Corporation.



Sede centrale A-dec
2601 Crestview Drive
Newberg, OR 97132 USA
Tel: 1.800.547.1883 (solo USA/Canada)
Tel: 1.503.538.7478 (fuori da USA/Canada)
www.a-dec.com

A-dec Inc. non fornisce garanzie di alcun tipo riguardo al contenuto del presente documento, incluse, senza limitazioni, le garanzie implicite di commerciabilità e idoneità per uno scopo particolare.