



Éclairage A-dec 371L ou A-dec 571L sur fauteuil A-dec Performer

GUIDE D'INSTALLATION

Sommaire

Avant de commencer	2
Retrait des caches	2
Retrait de l'éclairage halogène	4
Installation de l'éclairage LED sur le support central ..	8
Branchement de l'éclairage LED au boîtier d'alimentation ..	11
Préparation et réglage de l'éclairage	13
Test de l'éclairage	16
Réinstallation des caches .	19
Informations relatives à la réglementation	20



Éclairage LED A-dec sur un fauteuil
A-dec Performer

Modèles et versions des produits abordés dans ce document

Modèle	Versions	Description
371L, 571L	A	Éclairage
Performer 8000	B	Fauteuil

Avant de commencer



IMPORTANT Ce guide d'installation explique comment installer un éclairage 371L ou 571L sur un fauteuil A-dec Performer neuf et comment remplacer un éclairage halogène précédemment installé.

Si ce n'est pas encore fait, installer le support central avant de suivre ce guide d'installation. Pour installer le support central, suivre les instructions du guide d'installation Performer (réf. 86.0556.01), disponible dans le Centre de ressources à l'adresse www.a-dec.com.

Outils recommandés

- Clé à cliquet avec douille 15/16 po. (2)
- Pince coupante diagonale
- Jeu de clés à six pans
- Clés mixtes 1/2 po., 5/8 po., 3/4 po. et 15/16 po.
- Tournevis cruciforme
- Bracelet antistatique

Retrait des caches



ATTENTION Lors du retrait ou du remplacement des caches, veiller à ne pas endommager les câbles ni les cordons. Après leur remplacement, vérifier que les caches sont correctement fixés.

1. Brancher le fauteuil au secteur.
2. Relever la base du fauteuil au maximum.



AVERTISSEMENT Veiller à couper l'alimentation ou à débrancher l'éclairage avant de commencer cette procédure afin de ne pas endommager le produit et de ne pas provoquer des blessures graves, voire entraîner la mort.

3. Débrancher le fauteuil du secteur.

Retrait de la plaque d'arrêt



- 1** Appuyer sur un côté de la plaque d'arrêt et l'écarter du bras de levage.

Retrait du cache de la boîte au sol mono pièce

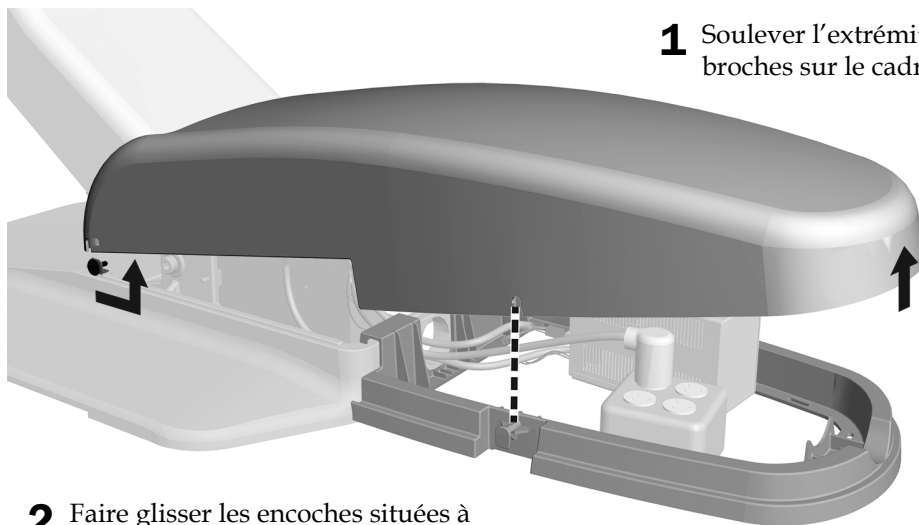

- 1** Soulever l'extrémité du cache au-dessus des broches sur le cadre du cache de la boîte au sol.

- 2** Faire glisser les encoches situées à l'extrémité du cache au-dessus des broches et dans la direction opposée au fauteuil.

Retrait des caches du support central



- 1** Tirer sur les parties inférieures des caches latéraux du support central pour les retirer du cadre du support central.

Retrait de l'éclairage halogène

Outils recommandés

- Tournevis cruciforme
- Pince coupante diagonale

Débranchement d'un éclairage A-dec Performer du boîtier d'alimentation

Tâche 1.

- 1** Débrancher le circuit imprimé de l'éclairage du boîtier d'alimentation en retirant les deux adaptateurs de câble du boîtier d'alimentation.
- 2** Débrancher les fils électriques de l'éclairage des borniers sur le circuit imprimé relais de l'éclairage.
- 3** Débrancher la ligne de données du circuit imprimé relais de l'éclairage.
- 4** À l'aide d'un tournevis cruciforme, retirer la vis du dessus du boîtier d'alimentation qui retient le circuit imprimé relais de l'éclairage.
- 5** Retirer le circuit imprimé relais de l'éclairage du boîtier d'alimentation.

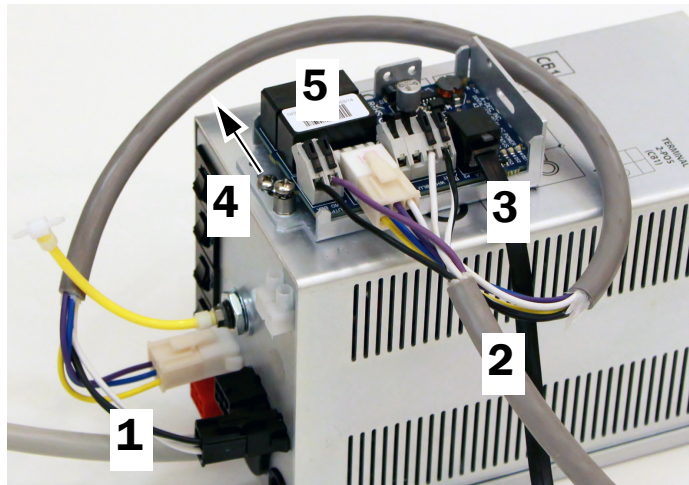

Débranchement d'un éclairage A-dec 571 du boîtier d'alimentation

Tâche 1.

- 1** Débrancher le boîtier d'alimentation du circuit imprimé relais de l'éclairage en retirant l'adaptateur du câble rouge du boîtier d'alimentation.
- 2** Débrancher les fils de l'éclairage du circuit imprimé relais de l'éclairage.
- 3** Débrancher la ligne de données du connecteur de ligne de données sur le circuit imprimé relais de l'éclairage.
- 4** Retirer le circuit imprimé relais de l'éclairage du boîtier d'alimentation.
- 5** À l'aide d'un tournevis cruciforme, retirer la vis qui fixe le circuit imprimé relais de l'éclairage au boîtier d'alimentation.

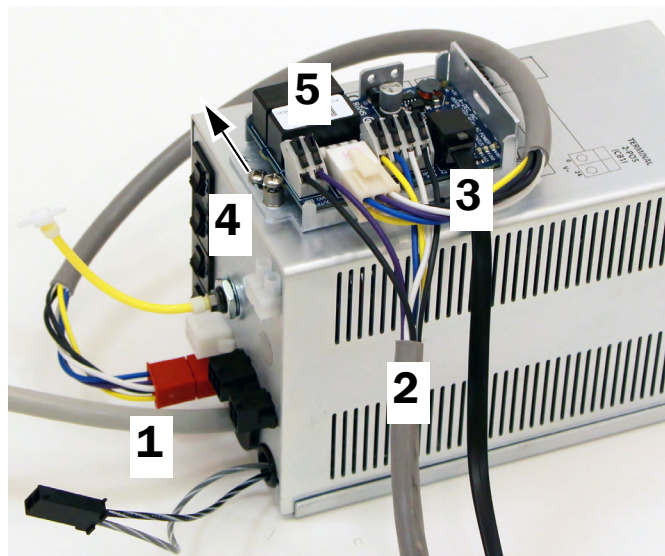

Retrait des fils électriques de l'éclairage

Tâche 1.

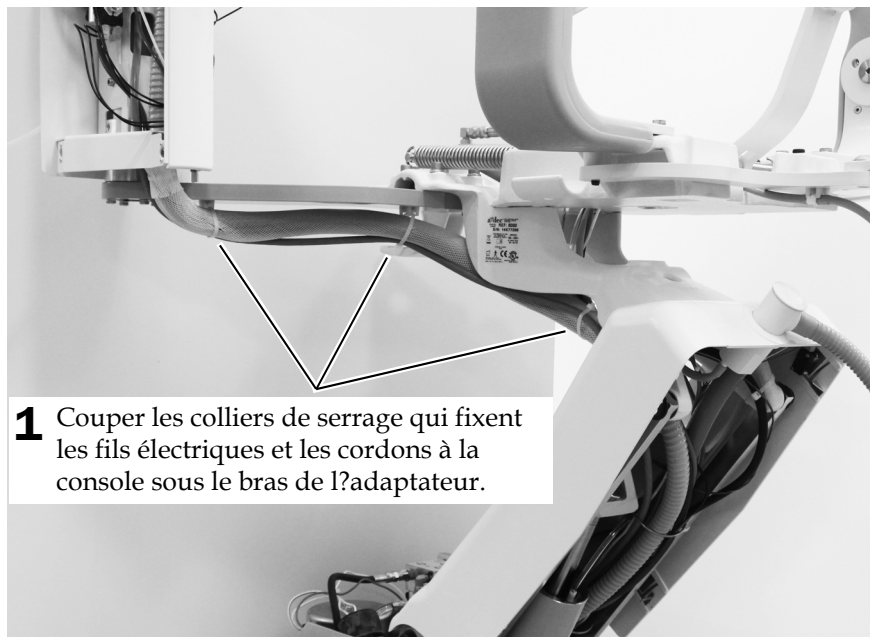

Tâche 2.

- 1 Tirer les fils de l'éclairage dans la direction opposée au boîtier d'alimentation, par derrière le bras de levage et en les écartant du bras de l'adaptateur.



Tâche 3.



- 1 Tirer les fils de l'éclairage vers le haut à travers la base du support central.

Tâche 4.



- 1** Soulever l'éclairage pour le dégager de la colonne inférieure. Mettre l'éclairage de côté.

Installation de l'éclairage LED sur le support central

Tâche 1.

- 1 Brancher le fauteuil au secteur.



ATTENTION Les circuits imprimés sont sensibles à l'électricité statique. Prendre les précautions requises contre les décharges électrostatiques pour manipuler un circuit imprimé ou effectuer des connexions sur ou à partir de celui-ci. Les circuits imprimés doivent être installés uniquement par un électricien ou un membre qualifié du personnel de maintenance.

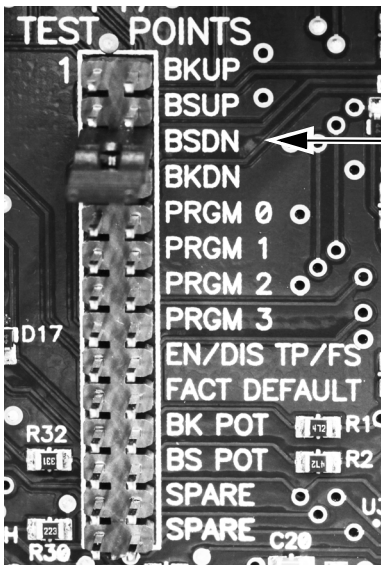

- 2 Pour faciliter l'installation de l'éclairage, utiliser le cavalier pour abaisser la base du fauteuil (BSDN).

- 3 Débrancher le fauteuil du secteur.

Tâche 2.

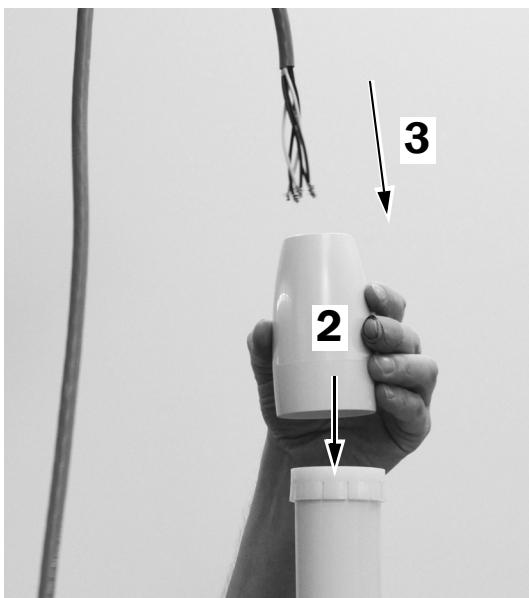

- 1 Appliquer du lubrifiant (fourni) jusqu'à l'extrémité du bras rigide supérieur.
- 2 Placer le cache de garniture au-dessus du palier.
- 3 Faire passer les fils électriques dans le montant du support central.

Tâche 3.



- 1** Faire passer les fils électriques par l'orifice rectangulaire dans la colonne du support central.

Tâche 4.



- 1** Insérer l'éclairage dans la colonne inférieure.

Tâche 5.

1 Brancher le fauteuil au secteur.

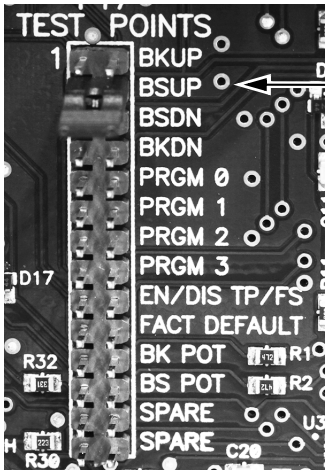

2 Pour faciliter l'acheminement des cordons et des fils, utiliser le cavalier pour élever la base du fauteuil (BSUP).

3 Débrancher le fauteuil du secteur.

Tâche 6.

1 Guider les fils pour les faire sortir en bas du support central, sous le bras de l'adaptateur, puis à travers la structure de la boîte au sol.

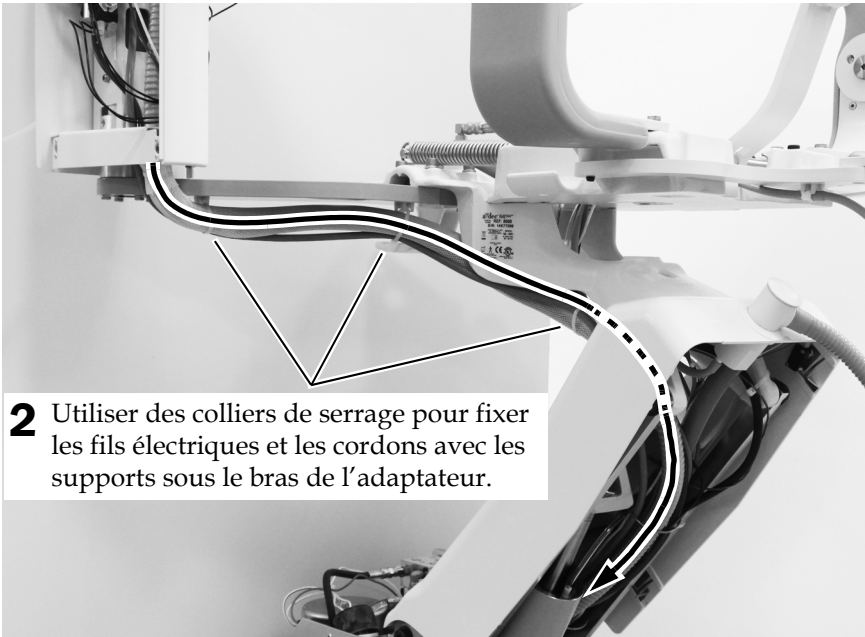

2 Utiliser des colliers de serrage pour fixer les fils électriques et les cordons avec les supports sous le bras de l'adaptateur.

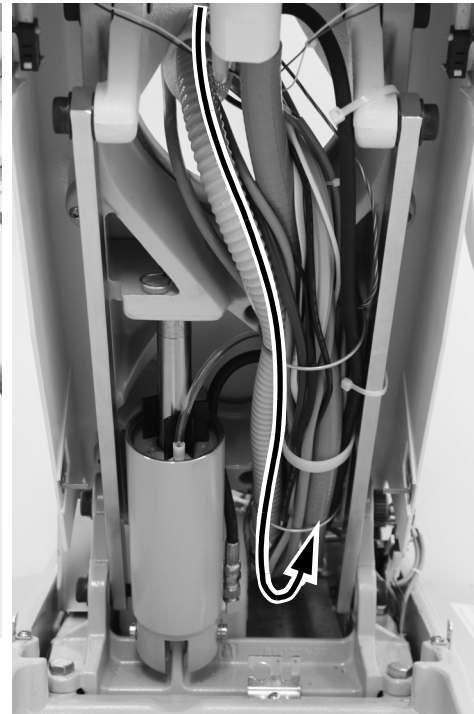

Branchement de l'éclairage LED au boîtier d'alimentation

Branchement de l'éclairage 371L sans fonctions au pavé de commande ou de l'éclairage 571L

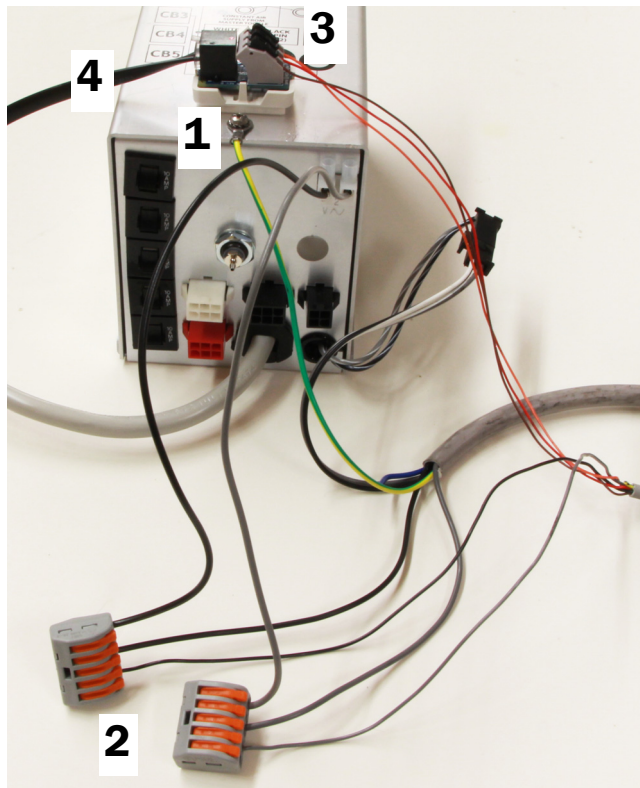

Branchements avec un unit

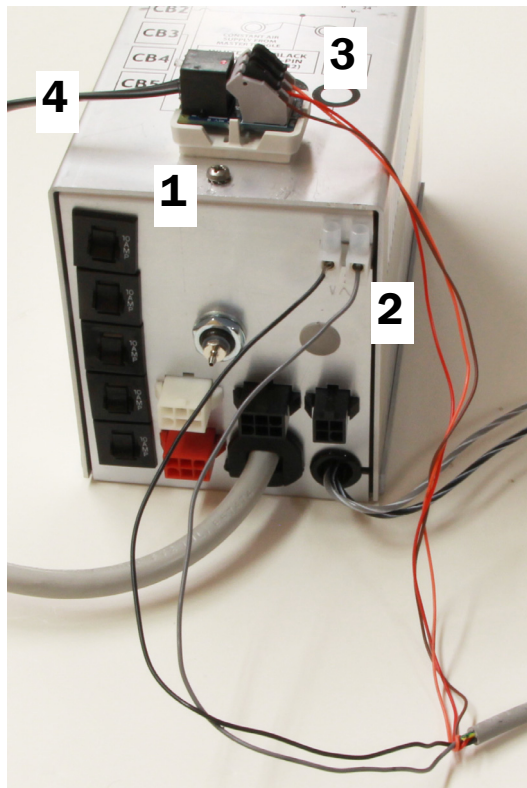

Branchements sans unit

- 1** Retirer le papier de protection du circuit imprimé de l'adaptateur. Fixer le circuit imprimé de l'adaptateur sur la partie supérieure du boîtier d'alimentation.
- 2** Brancher les fils noir et gris comme indiqué ci-dessus.
 - **Si un unit est installé :**
 - (1) Débrancher du boîtier d'alimentation les fils noir et gris de l'unité.
 - (2) Relier les connecteurs et les fils WAGO® fournis aux bornes 0 V et 24 V du boîtier d'alimentation. Connecter le fil noir sur 0 V. Connecter le fil gris sur 24 V.
 - (3) Relier les fils noirs de l'unité et du câble d'éclairage au connecteur WAGO doté du fil noir.
 - (4) Relier les fils gris de l'unité et du câble d'éclairage au connecteur WAGO doté du fil gris.
 - **Si aucun unit n'est installé :** relier le fil noir à la borne 0 V du boîtier d'alimentation et le fil gris du câble d'éclairage à la borne 24 V.
- 3** Relier les fils de couleur aux emplacements correspondants sur le circuit imprimé de l'adaptateur comme indiqué : le marron à BRN, le rouge à RED et l'orange à ORN.
- 4** Relier le circuit imprimé de l'adaptateur à celui du fauteuil à l'aide d'une ligne de données.

Branchement de l'éclairage 371L sans fonctions au pavé de commande au boîtier d'alimentation

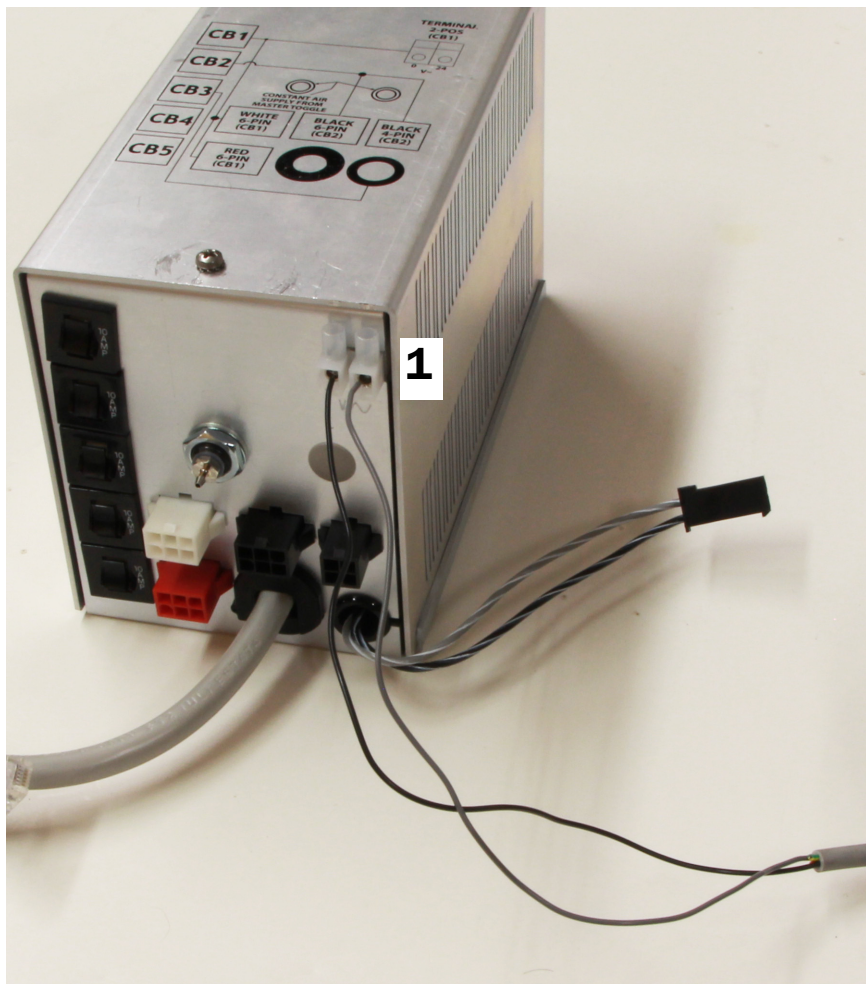

- 1 Relier le fil noir du câble d'alimentation de l'éclairage à la borne 0 V du boîtier d'alimentation, et le fil gris à la borne 24 V.

Préparation et réglage de l'éclairage

Réglage du contrepoids du bras flexible de l'éclairage

Outils recommandés

- Tournevis cruciforme
- Clé à six pans 5/64 po.
- Clé mixte de 1/2 po.



REMARQUE Effectuer cette procédure pour limiter le mouvement involontaire du bras flexible d'éclairage lors du réglage de la position de l'éclairage.

1. Retirer le capuchon situé sur le bras flexible.
2. Retirer les trois vis qui fixent le cache.
3. Retirer le cache.
4. Régler l'écrou à l'extrémité du ressort.
Si l'éclairage a tendance à remonter, tourner l'écrou dans le sens anti-horaire.
S'il a tendance à descendre, tourner l'écrou dans le sens horaire.
5. Replacer le cache sur le bras flexible (sans le fixer). En vérifier la stabilité.
6. Répéter les étapes 4 et 5 jusqu'à ce qu'il ne se déplace plus.
7. Réinstaller les vis qui fixent le cache et remettre le capuchon en place.

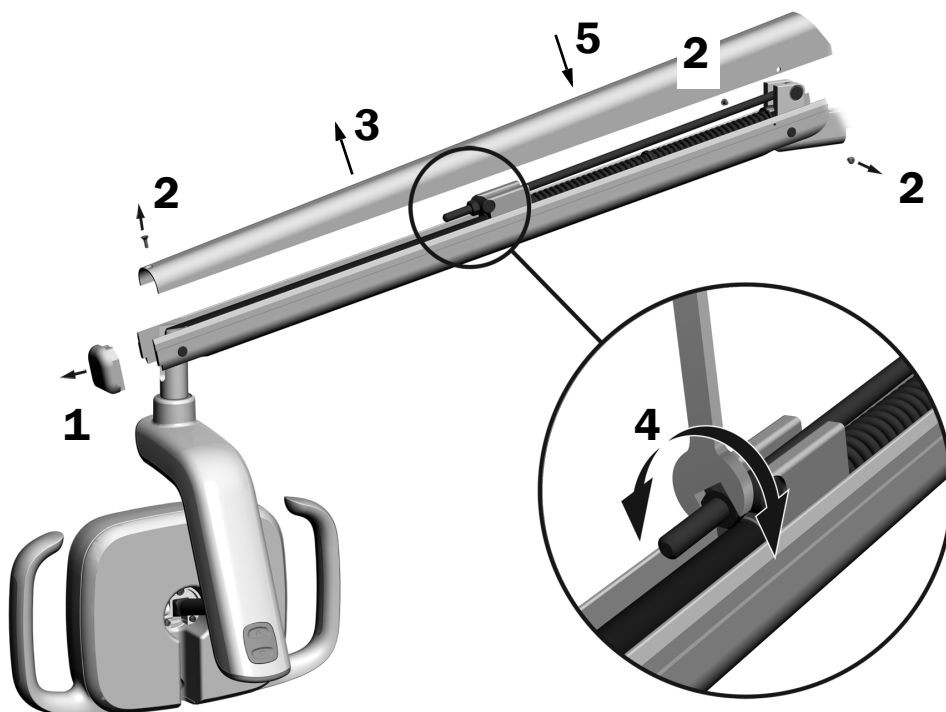

REMARQUE Un kit de limitation de mouvement (réf. 90.1044.01), disponible en option, peut être installé afin de limiter le déplacement du bras flexible vers le haut ou vers le bas.

Réglage des paramètres de la tension de rotation de l'éclairage

Outil recommandé

- Clé à six pans 7/64 po.

Tester la rotation de la tête d'éclairage. S'il est nécessaire de la régler, suivre les instructions correspondant au type de tension à ajuster.

Réglage de la tension verticale

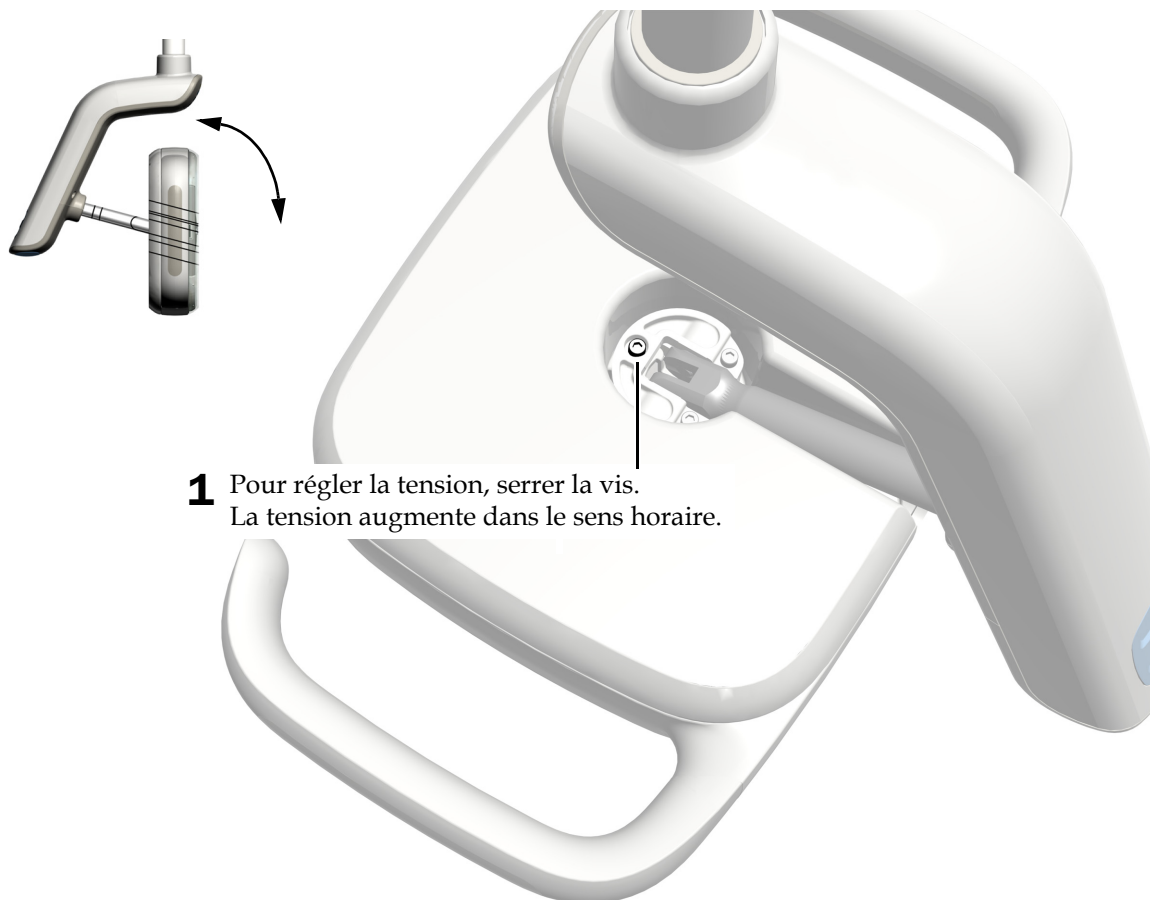

- 1** Pour régler la tension, serrer la vis.
La tension augmente dans le sens horaire.

Réglage de la tension horizontale et diagonale

Tâche 1.

- 1** Retirer les deux vis qui maintiennent le cache du panneau des circuits imprimés.



Tâche 2.

- 1 À l'aide de vos pouces, faire glisser le cache du panneau des circuits imprimés.

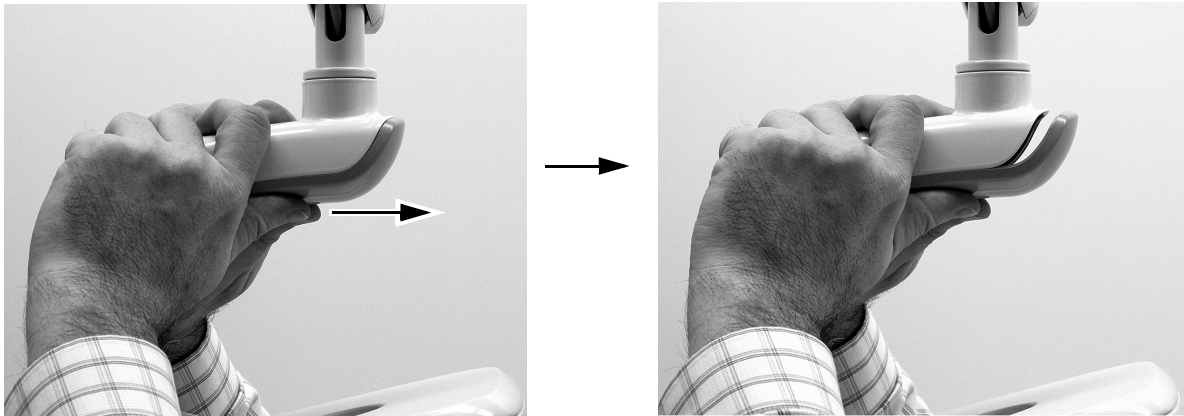

Tâche 3.

- 1 Pour régler la tension horizontale, faire tourner la pièce d'ajustement de déplacement. La tension augmente dans le sens horaire.

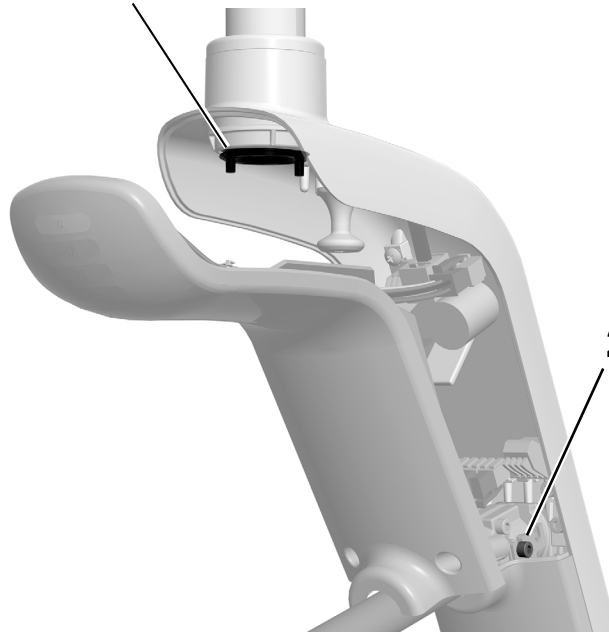
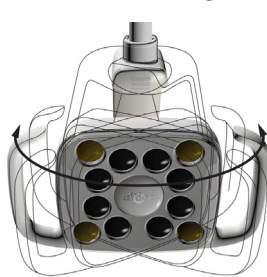

- 2 Pour régler la tension diagonale, serrer la vis de pression. La tension augmente dans le sens horaire.

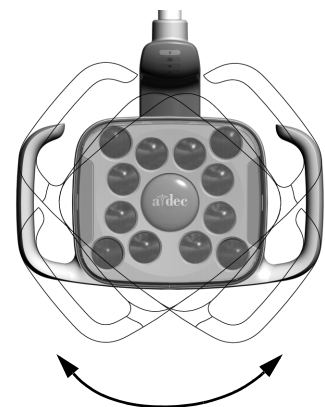

Test de l'éclairage

Effectuer la procédure de test correspondant à l'éclairage installé :

Procédure pour l'éclairage A-dec 571L	16
Procédure de test pour l'éclairage A-dec 371L	17
Test de l'éclairage à l'aide du pavé de commande	17
Réinstallation du cache du panneau des circuits imprimés ...	18

Procédure pour l'éclairage A-dec 571L

Tâche 1.

1. Brancher le fauteuil au secteur.
2. Déplacer la main à une distance maximale de 76 mm (3 po.) du capteur marche/arrêt sans contact pour allumer l'éclairage.
3. Appuyer sur le bouton de réglage pour tester chaque mode d'éclairage.
4. Pour chaque mode, vérifier que le voyant correct sur le cache du panneau des circuits imprimés est allumé.
5. En cas de dysfonctionnement, vérifier les branchements.

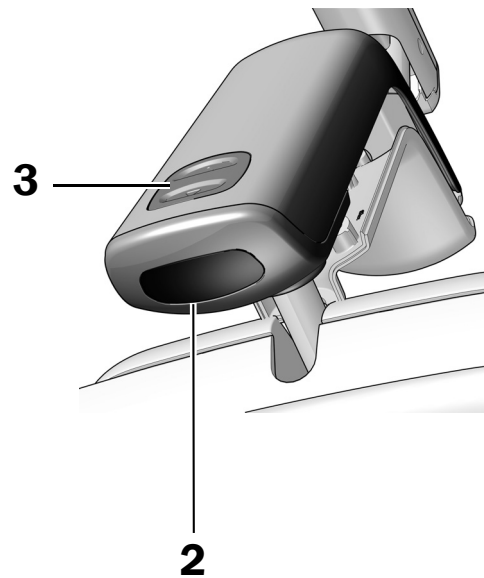
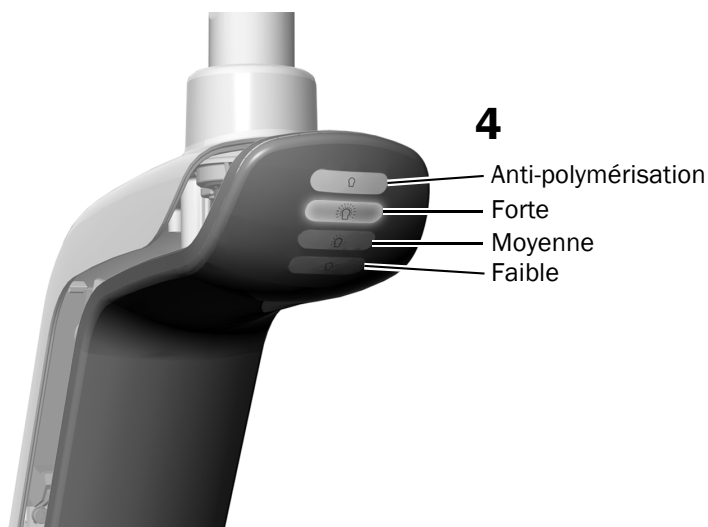

Étape suivante Voir la section « Test de l'éclairage à l'aide du pavé de commande » à la page 17.

Procédure de test pour l'éclairage A-dec 371L

Tâche 1.

1. Brancher le fauteuil au secteur.
2. **Éclairage 371L avec fonctions au pavé de commande :** appuyer plusieurs fois sur le bouton pour vérifier que l'éclairage s'allume et s'éteint. Laisser l'éclairage éteint.

Éclairage 371L sans fonctions au pavé de commande :

Appuyer plusieurs fois sur le bouton pour vérifier que l'éclairage passe correctement d'un mode d'intensité à l'autre (forte, composite/faible, éteint).

En cas de dysfonctionnement, vérifier les branchements.



REMARQUE Si l'éclairage installé n'est pas doté de fonctions au pavé de commande et que l'opérateur appuie par inadvertance sur le bouton d'éclairage sur le pavé de commande, le voyant s'allume. Pour éteindre le voyant lumineux, appuyer de manière prolongée sur le bouton d'éclairage.





2

Test de l'éclairage à l'aide du pavé de commande

- 1 Pour vérifier que l'éclairage s'allume et s'éteint, et tester les différents modes d'intensité (371L avec fonctions au pavé de commande : forte et composite/faible ; 571L : forte, moyenne et faible, et mode anti-polymérisation), appuyer plusieurs fois sur . Pour éteindre l'éclairage, maintenir le bouton enfoncé.



REMARQUE Lorsque l'éclairage 371L avec fonctions au pavé de commande est en mode composite/faible ou l'éclairage 571L en mode anti-polymérisation, le voyant du pavé de commande clignote.

- 2** Pour désactiver la fonction de marche/arrêt automatique, maintenir les boutons  et  enfoncés pendant trois secondes. Un bip indique que la fonction de marche/arrêt automatique est désactivée. Procéder de la même manière pour la réactiver. Trois bips indiquent que la fonction de marche/arrêt automatique est activée.

Pavé de commande standard



Pavé de commande Deluxe A-dec 300



- 3** Débrancher le fauteuil du secteur.

Réinstallation du cache du panneau des circuits imprimés

Tâche 1.



ATTENTION Lors du retrait ou du remplacement des caches, veiller à ne pas endommager les câbles. Après leur remplacement, vérifier que les caches sont correctement fixés.

- 1** Positionner le cache du panneau des circuits imprimés, de sorte que le trou de serrure s'ajuste sur la colonne ; mettre ensuite le cache du panneau en place en le poussant de la paume de la main.



- 2** Fixer le cache avec deux vis.

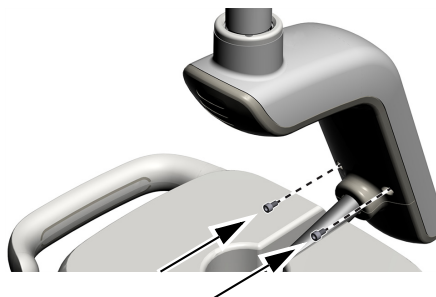

Réinstallation des caches



ATTENTION Lors du retrait ou du remplacement des caches, veiller à ne pas endommager les câbles ni les cordons. Après leur remplacement, vérifier que les caches sont correctement fixés.

Réinstallation du cache de la boîte au sol mono pièce

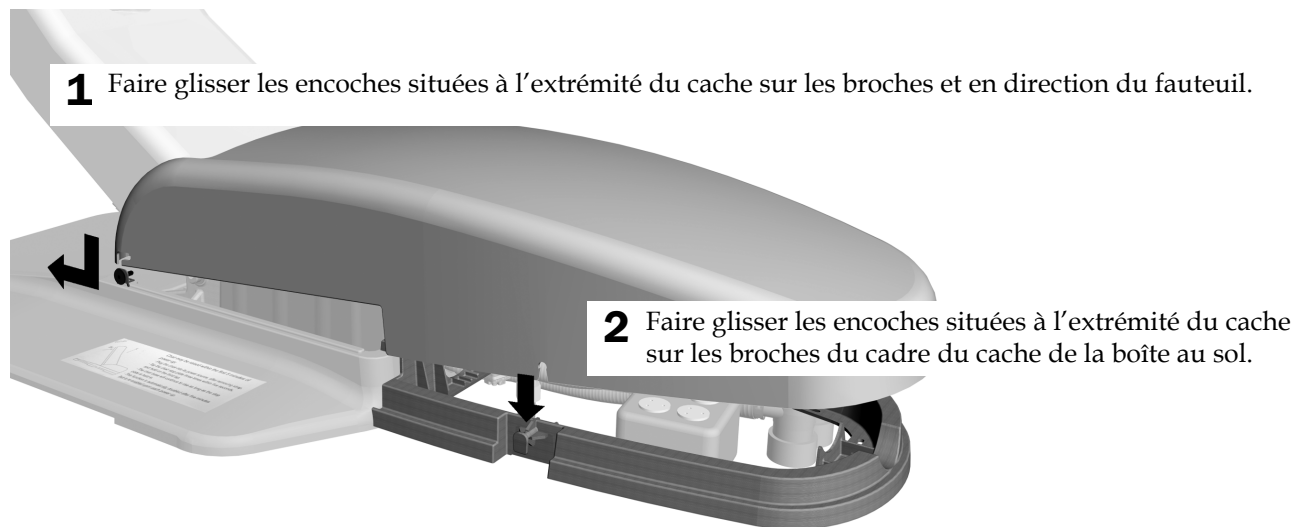

Installation de la plaque d'arrêt

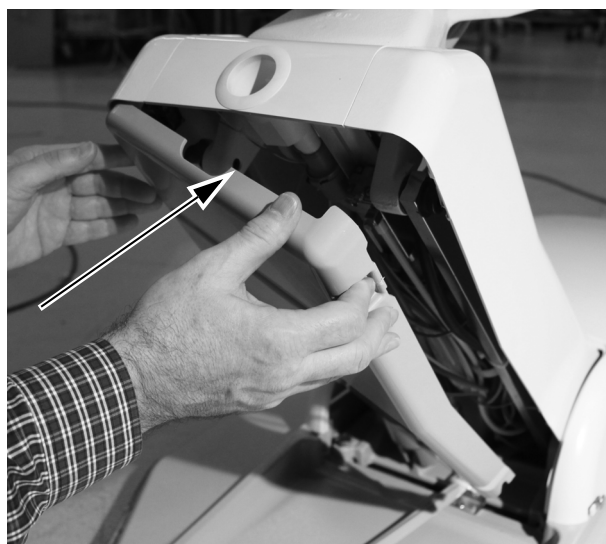

1 Réinstaller la plaque d'arrêt.

Installation des caches du support central



- 1** Encastrer les caches latéraux du support central sur les deux côtés du cadre du support central.

Informations relatives à la réglementation

Pour obtenir les informations réglementaires requises et en savoir plus sur la garantie A-dec, consulter le document *Informations réglementaires, caractéristiques techniques et garantie* (réf. 86.0221.01), disponible dans le Centre de ressources à l'adresse www.a-dec.com.

WAGO est une marque déposée de WAGO Corporation.



Siège social d'A-dec

2601 Crestview Drive
Newberg, OR 97132 États-Unis
Tél. : 1.800.547.1883 aux États-Unis/Canada
Tél. : 1.503.538.7478 hors États-Unis/Canada
www.a-dec.com

A-dec Inc. n'offre aucune garantie quant au contenu de ce document, y compris, mais sans s'y limiter, aux garanties tacites de qualité commerciale et d'adaptation à un but particulier.